

Sitzgruppe VERONA



ACHTUNG: Bei Ausführung in Leder sind zusätzliche Ledernähte angebracht!

Aufpreisartikel sind rot gekennzeichnet!

Alle in der Preisliste angegebenen Maße sind Zirkumaße!

Grundausrüstung:



Massivholz



Polstervlies



leger
gepolstert



Sonderanfertigung: gegen Rücksprache im Werk möglich!

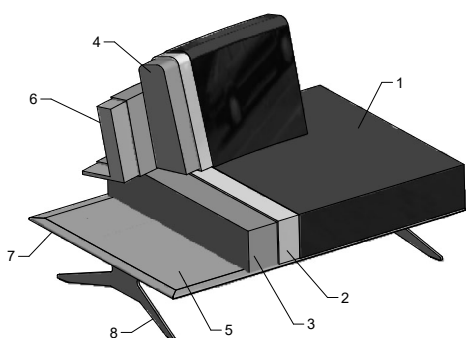

Polsterung: Legere Optik - eine modellbedingte Wellenbildung der Bezüge ist warentypisch.

- 1: Bezug: Stoff- bzw. Leder
- 2: Feinpolsterung: weiche Polstervlies-Matte unter dem Bezug
- 3: Sitz: Sitzqualität (siehe Checkliste), lose Sitzkissen
- 4: lose Rückenlehne: hochwertiger Weichschaum
- 5: stabiles Grundgestell, tragende Teile aus Sperrholzplatten
- 6: Lose Rückenlehne
- 7: Massivholzsockel in Eiche oder Nuss
- 8: Füße (20 cm)

Sitzgruppe VERONA

CHECKLISTE BESTELLFORMULAR

Aufpreisartikel sind rot gekennzeichnet!

FIRMA

Bei Bestellung bitte angeben:

- Modellnummer
- Bestellnummer (Zusammenstellung)
- Bezug (ACHTUNG: bei Kombi genaue Angaben, Hauptbezug ist immer erstangeführter Bezug)
- Sitzpolsterung (DUO Kaltschaum LONGLIFE oder TASCHENFEDERKERN)
- Füße (20 cm): Chrom (C1068), Metall schwarz (M1068)
- Holzart wählbar: Eiche natur 400 geölt oder Eiche licht 405 geölt
- Holzart wählbar (gegen Aufpreis): Nuss natur 320 geölt oder Eiche Beiztöne gebeizt geölt lt. Beiztonkarte

Füße (20 cm)



C1068



M1068

Bestellnummern und Skizzen

Bestellnummer

Aufpreis
...-M2

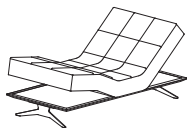

Chaiselongue mit Motor
(Kopf und Fußteilverstellung)

Mit Netz- und Akkubetrieb möglich
(lt. Betriebsanleitung)

„maximale Belastung 150kg“



Bezugsstoff oder Leder



Übersicht Stoffe & Leder

Sitzqualitäten



Kaltschaum
DUO LONGLIFE
weich bis
mittelfest



Taschenfederkern

Lieferwoche

Unterschrift

FÜR UNS SIND MÖBEL DAS GRÖSSTE. ADA. DIE MÖBELMACHER.

Sitzgruppe VERONA

ARTIKELÜBERSICHT

Aufpreisartikel sind rot gekennzeichnet!

Sofa

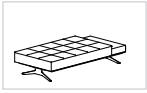

200-TI-210



200-TI-175



200-165

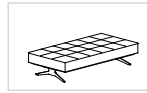

800-200

Zubehör



50-100



85



31-03



Nackenkissen



Armteil
lose



713-100

Sitzgruppe VERONA

Maße sind ca.-Maße. Skizzen dienen lediglich der Symboldarstellung. Sonderanfertigung gegen Rücksprache im Werk möglich.

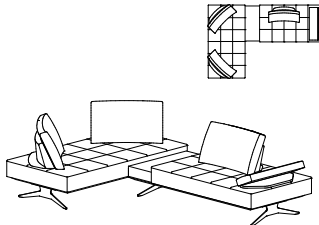
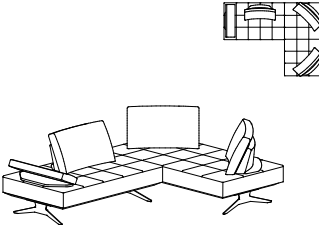
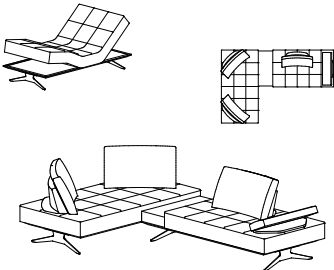
<p>Gesamthöhe inkl. Lehne: 91 cm Sitzhöhe: 45 cm Sitztiefe: Variabel</p> <p>*Bestellnummer in () für spiegelbildliche Variante</p> <p>Bestellnummer</p>	<p>Sitzgruppe bestehend aus:</p>  <p>800-200, 200-TI-210, 3x Lehne-85, Armteil</p>	<p>Sitzgruppe bestehend aus:</p>  <p>200-165, 800-200, 3x Lehne-85, Armteil</p>	<p>Sitzgruppe bestehend aus: Ausführung mit Motor</p>  <p>800-200-MO, 200-TI-210, 3x Leh- ne-85, Armteil</p>
<p>Maß: Tiefe:</p>	<p>202x310 -</p>	<p>269x202 -</p>	<p>202x310 -</p>
<p>Stoffgr. 4+5 Stoffgr. 8 Stoffgr. 12 Stoffgr. 13+16 Stoffgr. 18+20 Stoffgr. 22 Stoffgr. 30 Stoffgr. 40 Stoffgr. 45</p>	<p>8.428,- 8.475,- 8.539,- 8.644,- 8.737,- 8.783,- 8.829,- 9.083,- 9.308,-</p>	<p>7.719,- 7.767,- 7.828,- 7.936,- 8.029,- 8.074,- 8.119,- 8.375,- 8.599,-</p>	<p>9.692,- 9.739,- 9.803,- 9.908,- 10.001,- 10.047,- 10.093,- 10.347,- 10.572,-</p>
<p>Ledergr. B Ledergr. C Ledergr. D Ledergr. F Ledergr. G</p>	<p>9.843,- 10.052,- 10.263,- 10.639,- 11.108,-</p>	<p>9.133,- 9.344,- 9.554,- 9.928,- 10.400,-</p>	<p>11.107,- 11.316,- 11.527,- 11.903,- 12.372,-</p>
<p>AP Motor (-MO)</p>			
<p>AP f. restl. Eiche Beiztöne gebeizt geölt lt. Beiztonkarte</p>	<p>687,-</p>	<p>485,-</p>	<p>687,-</p>
<p>AP Holzart Nuss natur 320</p>	<p>687,-</p>	<p>485,-</p>	<p>687,-</p>
<p>Preis bei Stoffbeigabe Stoffbedarf in m bei B 1,4 m</p>	<p>8.475,- 17,4</p>	<p>7.767,- 17,4</p>	<p>9.739,- 17,4</p>

Angeführte Preise gelten für Ausführung in Rücken echt

Unverbindlich empfohlene Verkaufspreise inkl. MwSt. in EUR

Anger
07.10.2020

Sitzgruppe VERONA

Maße sind ca.-Maße. Skizzen dienen lediglich der Symboldarstellung. Sonderanfertigung gegen Rücksprache im Werk möglich.

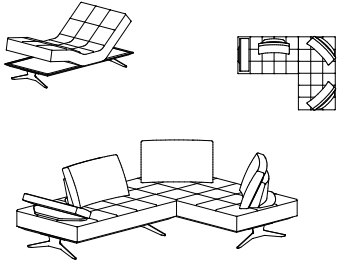
<p>Gesamthöhe inkl. Lehne: 91 cm Sitzhöhe: 45 cm Sitztiefe: Variabel</p> <p>*Bestellnummer in () für spiegelbildliche Variante</p> <p>Bestellnummer </p>	<p>Sitzgruppe bestehend aus: Ausführung mit Motor</p>  <p>200-165, 800-200-MO, 3x Leh- ne-85, Armteil</p>		
<p>Maß: Tiefe:</p>	<p>269x202 -</p>		
<p>Stoffgr. 4+5 Stoffgr. 8 Stoffgr. 12 Stoffgr. 13+16 Stoffgr. 18+20 Stoffgr. 22 Stoffgr. 30 Stoffgr. 40 Stoffgr. 45</p>	<p>8.983,- 9.031,- 9.092,- 9.200,- 9.293,- 9.338,- 9.383,- 9.639,- 9.863,-</p>		
<p>Ledergr. B Ledergr. C Ledergr. D Ledergr. F Ledergr. G</p>	<p>10.397,- 10.608,- 10.818,- 11.192,- 11.664,-</p>		
<p>AP Motor (-MO)</p>			
<p>AP f. restl. Eiche Beiztöne gebeizt geölt lt. Beiztonkarte</p>	<p>485,-</p>		
<p>AP Holzart Nuss natur 320</p>	<p>485,-</p>		
<p>Preis bei Stoffbeigabe Stoffbedarf in m bei B 1,4 m</p>	<p>9.031,- 17,4</p>		

Angeführte Preise gelten für Ausführung in Rücken echt

Unverbindlich empfohlene Verkaufspreise inkl. MwSt. in EUR

Anger
07.10.2020

Sitzgruppe VERONA

Maße sind ca.-Maße. Skizzen dienen lediglich der Symboldarstellung. Sonderanfertigung gegen Rücksprache im Werk möglich.

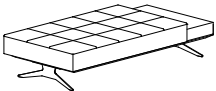
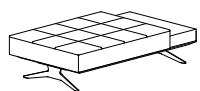
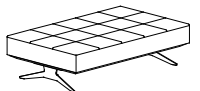
Gesamthöhe inkl. Lehne: 91 cm Sitzhöhe: 45 cm Sitztiefe: Variabel	Bank 2-sitzig freistehend inkl. Ablagetisch aus Massivholz ohne Lehne / ohne AT Breite Tisch: ca. 40 cm	Bank 2-sitzig freistehend inkl. Ablagetisch aus Massivholz ohne Lehne / ohne AT Breite Tisch: ca. 40 cm	Bank 2-sitzig freistehend ohne Lehne / ohne AT
*Bestellnummer in () für spiegelbildliche Variante			
Bestellnummer	200-TI-210	200-TI-175	200-165
Maß: Tiefe:	208 102	175 102	167 102
Stoffgr. 4+5 Stoffgr. 8 Stoffgr. 12 Stoffgr. 13+16 Stoffgr. 18+20 Stoffgr. 22 Stoffgr. 30 Stoffgr. 40 Stoffgr. 45	3.339,- 3.350,- 3.366,- 3.391,- 3.414,- 3.426,- 3.437,- 3.497,- 3.552,-	3.139,- 3.151,- 3.163,- 3.182,- 3.201,- 3.211,- 3.219,- 3.267,- 3.313,-	2.630,- 2.642,- 2.655,- 2.683,- 2.706,- 2.717,- 2.727,- 2.789,- 2.843,-
Ledergr. B Ledergr. C Ledergr. D Ledergr. F Ledergr. G	3.654,- 3.704,- 3.753,- 3.844,- 3.952,-	3.418,- 3.461,- 3.503,- 3.581,- 3.673,-	2.944,- 2.996,- 3.044,- 3.133,- 3.244,-
AP Motor (-MO)	-	-	-
AP f. restl. Eiche Beiztöne gebeizt geölt lt. Beiztonkarte	428,-	428,-	226,-
AP Holzart Nuss natur 320	428,-	428,-	226,-
Preis bei Stoffbeigabe Stoffbedarf in m bei B 1,4 m	3.350,- 4,2	3.151,- 3,4	2.642,- 4,2



Angeführte Preise gelten für Ausführung in Rücken echt

Unverbindlich empfohlene Verkaufspreise inkl. MwSt. in EUR

Anger
07.10.2020

Sitzgruppe VERONA

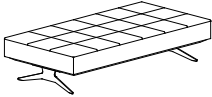
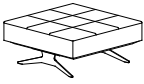



Maße sind ca.-Maße. Skizzen dienen lediglich der Symboldarstellung. Sonderanfertigung gegen Rücksprache im Werk möglich.

Gesamthöhe inkl. Lehne: 91 cm Sitzhöhe: 45 cm Sitztiefe: Variabel *Bestellnummer in () für spiegelbildliche Variante Bestellnummer	Chaiselongue freistehend ohne Lehne / ohne AT  800-200	Hocker  50-100	Lehne Höhe: 46 cm  85
Maß: Tiefe:	102 202	102 102	85 43
Stoffgr. 4+5 Stoffgr. 8 Stoffgr. 12 Stoffgr. 13+16 Stoffgr. 18+20 Stoffgr. 22 Stoffgr. 30 Stoffgr. 40 Stoffgr. 45	2.878,- 2.892,- 2.909,- 2.938,- 2.967,- 2.979,- 2.992,- 3.062,- 3.126,-	1.908,- 1.916,- 1.924,- 1.939,- 1.953,- 1.959,- 1.966,- 2.001,- 2.034,-	575,- 581,- 590,- 604,- 615,- 621,- 627,- 662,- 691,-
Ledergr. B Ledergr. C Ledergr. D Ledergr. F Ledergr. G	3.252,- 3.308,- 3.368,- 3.472,- 3.602,-	2.141,- 2.175,- 2.208,- 2.272,- 2.350,-	766,- 794,- 821,- 869,- 931,-
AP Motor (-MO)	1.264,-	-	-
AP f. restl. Eiche Beiztöne gebeizt geölt lt. Beiztonkarte	259,-	93,-	-
AP Holzart Nuss natur 320	259,-	93,-	-
Preis bei Stoffbeigabe Stoffbedarf in m bei B 1,4 m	2.892,- 4,9	1.916,- 2,5	581,- 2,3

Angeführte Preise gelten für Ausführung in Rücken echt

Sitzgruppe VERONA



Maße sind ca.-Maße. Skizzen dienen lediglich der Symboldarstellung. Sonderanfertigung gegen Rücksprache im Werk möglich.

Gesamthöhe inkl. Lehne: 91 cm Sitzhöhe: 45 cm Sitztiefe: Variabel *Bestellnummer in () für spiegelbildliche Variante Bestellnummer	Nackenstütze  31-03	Nackenkissen Höhe: ca. 10 cm 	Armteil lose inkl. Klappfunktion Höhe: 16/29 cm  
Maß: Tiefe:	52 20	57 30	27 92
Stoffgr. 4+5 Stoffgr. 8 Stoffgr. 12 Stoffgr. 13+16 Stoffgr. 18+20 Stoffgr. 22 Stoffgr. 30 Stoffgr. 40 Stoffgr. 45	275,- 277,- 279,- 285,- 288,- 290,- 292,- 306,- 315,-	116,- 118,- 120,- 126,- 130,- 132,- 134,- 147,- 157,-	486,- 490,- 494,- 503,- 511,- 515,- 519,- 538,- 557,-
Ledergr. B Ledergr. C Ledergr. D Ledergr. F Ledergr. G	350,- 360,- 372,- 393,- 416,-	166,- 176,- 186,- 201,- 219,-	639,- 658,- 679,- 716,- 761,-
AP Motor (-MO)	-	-	-
AP f. restl. Eiche Beiztöne gebeizt geölt lt. Beiztonkarte	-	-	-
AP Holzart Nuss natur 320	-	-	-
Preis bei Stoffbeigabe Stoffbedarf in m bei B 1,4 m	277,- 0,8	118,- 0,8	490,- 1,4

Angeführte Preise gelten für Ausführung in Rücken echt

Sitzgruppe VERONA

Maße sind ca.-Maße. Skizzen dienen lediglich der Symboldarstellung. Sonderanfertigung gegen Rücksprache im Werk möglich.

<p>Gesamthöhe inkl. Lehne: 91 cm Sitzhöhe: 45 cm Sitztiefe: Variabel</p> <p>*Bestellnummer in () für spiegelbildliche Variante</p> <p>Bestellnummer </p>	<p>Tischelement Höhe: 24 cm</p>  <p>713-100</p>		
<p>Maß: Tiefe:</p>	<p>97 97</p>		
<p>Preis</p>	<p>1.531,-</p>		
<p>AP f. restl. Eiche Beiztöne gebeizt geölt lt. Beiztonkarte</p>	<p>168,-</p>		
<p>AP Holzart Nuss natur 320</p>	<p>302,-</p>		

Angeführte Preise gelten für Ausführung in Rücken echt

Unverbindlich empfohlene Verkaufspreise inkl. MwSt. in EUR

Anger
07.10.2020