

Sitzgruppe RAIN



Aufpreis für Sonderbeitzöne und Ral-Farbtöne (pro Kommission): 112,-

Aufpreisartikel sind rot gekennzeichnet!

ACHTUNG: Bei Ausführung in Leder sind zusätzliche Ledernähte angebracht!

Alle in der Preisliste angegebenen Maße sind Zirkamaße!

Grundausrüstung:



Massivholz



NOSAG®
Federung



Polstervlies



leger
gepolstert



**ACHTUNG: Aus technischen Gründen sind die Bezüge
AKK (Stoff) und EA (Leder) nicht empfehlenswert!**



Sonderanfertigung: siehe Zubehör !

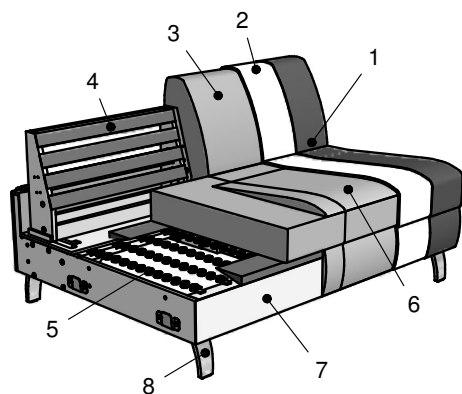

Polsterung: Legere. Eine modellbedingte Wellenbildung der Bezüge ist warentypisch.

- 1: Bezug: Stoff- bzw. Leder
- 2: Feinpolsterung: weiche Polstervlies-Matte unter dem Bezug
- 3: Rücken: Hochwertiger Weichschaum
- 4: Rückenlehne elastische Polstergurte
- 5: Unterfederung: Sitz Stahlwellen Federn (NOSAG®)
- 6: Sitz: Sitzqualitäten (siehe Checkliste)
- 7: stabiles Grundgestell, tragende Teile aus Buchen-Massivholz
- 8: Füße Normalhöhe (13 cm) oder Komforthöhe (16 cm): Alu; Chrom; Holz oder Metall

Sitzgruppe RAIN

CHECKLISTE BESTELLFORMULAR

Aufpreisartikel sind rot gekennzeichnet!

Bei Bestellung bitte angeben:

- Modellnummer
- Bestellnummer (Zusammenstellung)
- Sitzpolsterung (Kaltschaum SOFTLINE, Kaltschaum STRONGLINE oder Kaltschaum LONGLIFE)
- Bezug (ACHTUNG: bei Kombi genaue Angaben, Hauptbezug ist immer erstangeführter Bezug)
- Sitz / Lehnenvariante

- Armteil
- genaue Montageposition der Nackenstütze
- Füße
- Beizton für Fuß HM57 und HM58:
Buche - in allen Standardbeiztönen lt. Beiztonkarte oder
Eiche - in allen Standardbeiztönen lt. Beiztonkarte

FIRMA

Armteile



25 cm

A



15 cm

B



34 cm

D



9/30 cm

F



28 cm

G

Sitz/Lehnenvariante



Höhe: 83 cm

2



Höhe: 83 cm

3

Sitzqualitäten



Kaltschaum
SOFTLINE
weich bis
mittelfest



Kaltschaum
STRONGLINE
fest



Kaltschaum
LONGLIFE
weich bis
mittelfest

Füße



Normalhöhe
A17 (13 cm)

Komforthöhe
A37 (16 cm)



Normalhöhe
A106 (13 cm)

Komforthöhe
A703 (16 cm)



Normalhöhe
A499 (13 cm)

Komforthöhe
A700 (16 cm)



Normalhöhe
HM57 (13 cm)

Komforthöhe
HM58 (16 cm)



Normalhöhe
M1002 (13 cm)

Komforthöhe
M1051 (16 cm)



Normalhöhe
M1052 (13 cm)

Komforthöhe
M1053 (16 cm)



Normalhöhe
M1037 (13 cm)

Komforthöhe
M1063 (16 cm)

Bestellnummern und Skizzen

Bezugsstoff oder Leder

Lieferwoche

Unterschrift

FÜR UNS SIND MÖBEL DAS GRÖSSTE. ADA. DIE MÖBELMACHER.

Sitzgruppe RAIN

CHECKLISTE BESTELLFORMULAR

Aufpreisartikel sind rot gekennzeichnet!

FIRMA

Bestellnummern und Skizzen

Bestellnummer



VZB manuell



als Option bei folgenden
Typenteilen möglich:

230-...
220/210-...
200-...



VZB mit Motor



230-...
220/210-...
200-...



Motor



820/810

FÜR UNS SIND MÖBEL DAS GRÖSSTE. ADA. DIE MÖBELMACHER.

Sitzgruppe RAIN

ARTIKELÜBERSICHT

Aufpreisartikel sind rot gekennzeichnet!

Sofa

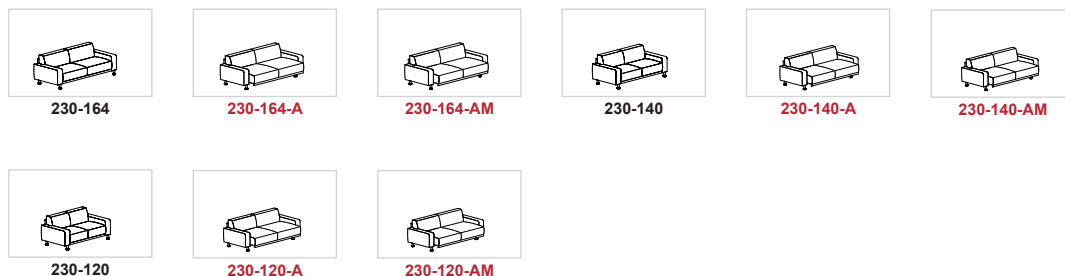

Abschlusselement

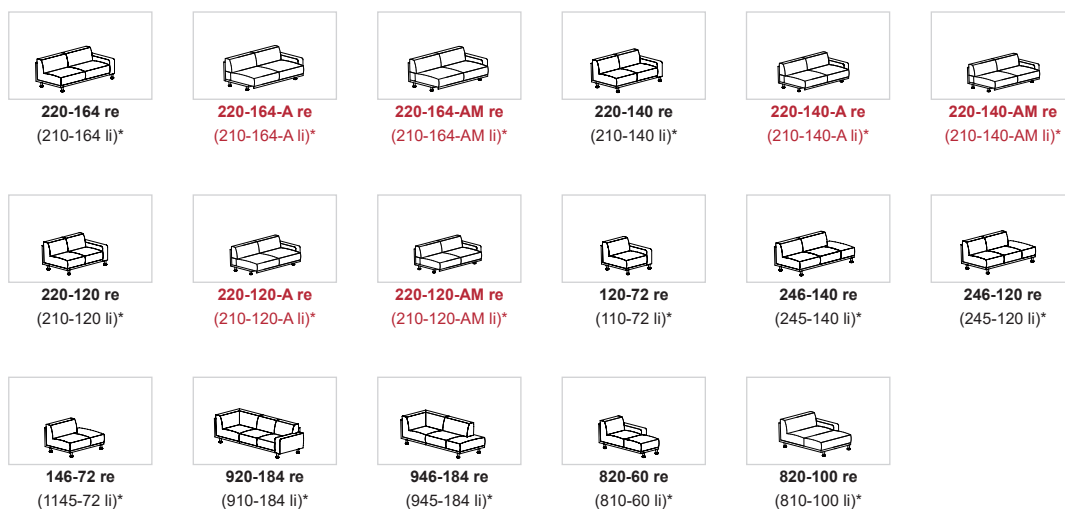

Zwischenelemente

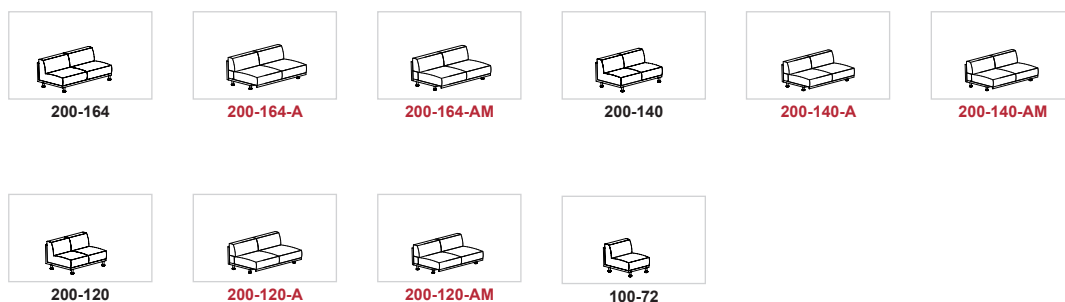

Ecke



Sitzgruppe RAIN

ARTIKELÜBERSICHT

Aufpreisartikel sind rot gekennzeichnet!

Zubehör



30-60



57-140



57-72



20-01



20-01-L



20-03



20-03-L

Sitzgruppe RAIN

Maße sind ca.-Maße. Skizzen dienen lediglich der Symboldarstellung.

Achtung: aus technischen Gründen sind die Bezüge AKK (Stoff) und EA (Leder) nicht empfehlenswert!

Alle Höhenmaße sind mit 13 cm Füßen angegeben. Bei Bestellung mit 16 cm Füßen vermehrt sich das Höhenmaß um 3 cm !

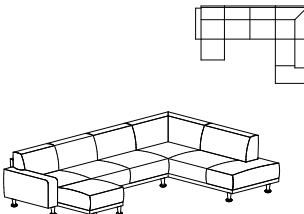
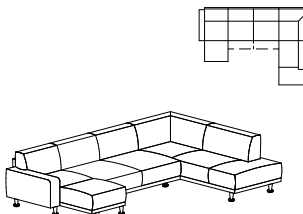
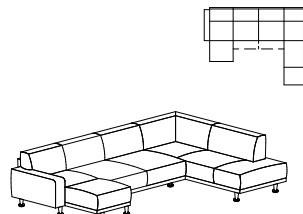
| Gesamthöhe: 83 cm Sitzhöhe: 45cm Sitztiefe: 54 cm *Bestellnummer in () für spiegelbildliche Variante Bestellnummer | Sitzgruppe bestehend aus:  810-60, 200-140, 946-184 (820-60, 200-140, 945-184)* | Sitzgruppe bestehend aus: Liegefläche ca.: 74x260 cm  810-60, 200-140-A, 946-184 (820-60, 200-140-A, 945-184)* | Sitzgruppe bestehend aus: Liegefläche ca.: 74x260 cm  810-60, 200-140-AM, 946-184 (820-60, 200-140-AM, 945-184)* |
|---|--|---|--|
| Maß: Maß mit Armteil A: Maß mit Armteil B: Maß mit Armteil D: Maß mit Armteil F: Maß mit Armteil G: Tiefe: | - 150x323x215 150x313x215 150x332x215 150x307/328x215 150x326x215 - | - 150x323x215 150x313x215 150x332x215 150x307/328x215 150x326x215 - | - 150x323x215 150x313x215 150x332x215 150x307/328x215 150x326x215 - |
| Stoffgr. 4+5 Stoffgr. 8 Stoffgr. 12 Stoffgr. 13+16 Stoffgr. 18+20 Stoffgr. 22 Stoffgr. 30 Stoffgr. 40 Stoffgr. 45 | 5.590,- 5.638,- 5.695,- 5.804,- 5.900,- 5.948,- 5.989,- 6.241,- 6.466,- | 5.861,- 5.909,- 5.966,- 6.075,- 6.171,- 6.219,- 6.260,- 6.512,- 6.737,- | 6.183,- 6.231,- 6.288,- 6.397,- 6.493,- 6.541,- 6.582,- 6.834,- 7.059,- |
| Ledergr. B Ledergr. C Ledergr. D Ledergr. F Ledergr. G | 7.321,- 7.568,- 7.811,- 8.258,- 8.798,- | 7.592,- 7.839,- 8.082,- 8.529,- 9.069,- | 7.914,- 8.161,- 8.404,- 8.851,- 9.391,- |
| AP Vorziehbank (-A) | | | |
| AP VZB mit Motor (-AM) | | | |
| AP Motor (810/820-MO) | | | |
| AP Strongline (fest) | 152,- | 152,- | 152,- |
| AP Longlife (weich bis mittelfest) | 208,- | 208,- | 208,- |
| Preis bei Stoffbeigabe | 5.638,- | 5.909,- | 6.231,- |





Angeführte Preise gelten für Ausführung in Rücken echt

Sitzgruppe RAIN

Maße sind ca.-Maße. Skizzen dienen lediglich der Symboldarstellung.

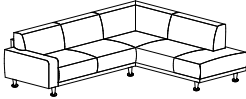
Achtung: aus technischen Gründen sind die Bezüge AKK (Stoff) und EA (Leder) nicht empfehlenswert!

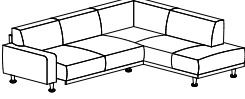
Alle Höhenmaße sind mit 13 cm Füßen angegeben. Bei Bestellung mit 16 cm Füßen vermehrt sich das Höhenmaß um 3 cm !

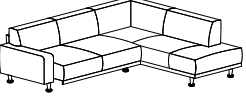
| Gesamthöhe: 83 cm Sitzhöhe: 45cm Sitztiefe: 54 cm *Bestellnummer in () für spiegelbildliche Variante Bestellnummer | Sitzgruppe bestehend aus:   210-140, 946-184 (220-140, 945-184)* | Sitzgruppe bestehend aus: Liegefläche ca.: 74x194 cm   210-140-A, 946-184 (220-140-A, 945-184)* | Sitzgruppe bestehend aus: Liegefläche ca.: 74x194 cm   210-140-AM, 946-184 (220-140-AM, 945-184)* |
|---|---|--|---|
| Maß: Maß mit Armteil A: Maß mit Armteil B: Maß mit Armteil D: Maß mit Armteil F: Maß mit Armteil G: Tiefe: | - 258x215 248x215 267x215 242/263x215 261x215 - | - 258x215 248x215 267x215 242/263x215 261x215 - | - 258x215 248x215 267x215 242/263x215 261x215 - |
| Stoffgr. 4+5 Stoffgr. 8 Stoffgr. 12 Stoffgr. 13+16 Stoffgr. 18+20 Stoffgr. 22 Stoffgr. 30 Stoffgr. 40 Stoffgr. 45 | 4.361,- 4.400,- 4.447,- 4.532,- 4.608,- 4.641,- 4.675,- 4.873,- 5.048,- | 4.632,- 4.671,- 4.718,- 4.803,- 4.879,- 4.912,- 4.946,- 5.144,- 5.319,- | 4.954,- 4.993,- 5.040,- 5.125,- 5.201,- 5.234,- 5.268,- 5.466,- 5.641,- |
| Ledergr. B Ledergr. C Ledergr. D Ledergr. F Ledergr. G | 5.735,- 5.930,- 6.123,- 6.474,- 6.904,- | 6.006,- 6.201,- 6.394,- 6.745,- 7.175,- | 6.328,- 6.523,- 6.716,- 7.067,- 7.497,- |
| AP Vorziehbank (-A) | | | |
| AP VZB mit Motor (-AM) | | | |
| AP Motor (810/820-MO) | | | |
| AP Strongline (fest) | 107,- | 107,- | 107,- |
| AP Longlife (weich bis mittelfest) | 148,- | 148,- | 148,- |
| Preis bei Stoffbeigabe | 4.400,- | 4.671,- | 4.993,- |

Angeführte Preise gelten für Ausführung in Rücken echt

Unverbindlich empfohlene Verkaufspreise inkl. MwSt. in EUR





Anger
28.10.2020

Sitzgruppe RAIN

Maße sind ca.-Maße. Skizzen dienen lediglich der Symboldarstellung.

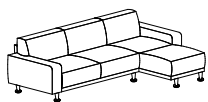
Achtung: aus technischen Gründen sind die Bezüge AKK (Stoff) und EA (Leder) nicht empfehlenswert!

Alle Höhenmaße sind mit 13 cm Füßen angegeben. Bei Bestellung mit 16 cm Füßen vermehrt sich das Höhenmaß um 3 cm !

| Gesamthöhe: 83 cm Sitzhöhe: 45cm Sitztiefe: 54 cm *Bestellnummer in () für spiegelbildliche Variante Bestellnummer | Sitzgruppe bestehend aus:   210-140, 820-60 (220-140, 810-60)* | Sitzgruppe bestehend aus: Liegefläche ca.: 74x206 cm   210-140-A, 820-60 (220-140-A, 810-60)* | Sitzgruppe bestehend aus: Liegefläche ca.: 74x206 cm   210-140-AM, 820-60 (220-140-AM, 810-60)* |
|---|---|--|---|
| Maß: Maß mit Armteil A: Maß mit Armteil B: Maß mit Armteil D: Maß mit Armteil F: Maß mit Armteil G: Tiefe: | - 256x150 236x150 274x150 224/266x150 262x150 - | - 256x150 236x150 274x150 224/266x150 262x150 - | - 256x150 236x150 274x150 224/266x150 262x150 - |
| Stoffgr. 4+5 Stoffgr. 8 Stoffgr. 12 Stoffgr. 13+16 Stoffgr. 18+20 Stoffgr. 22 Stoffgr. 30 Stoffgr. 40 Stoffgr. 45 | 3.992,- 4.026,- 4.067,- 4.143,- 4.211,- 4.241,- 4.271,- 4.447,- 4.603,- | 4.263,- 4.297,- 4.338,- 4.414,- 4.482,- 4.512,- 4.542,- 4.718,- 4.874,- | 4.585,- 4.619,- 4.660,- 4.736,- 4.804,- 4.834,- 4.864,- 5.040,- 5.196,- |
| Ledergr. B Ledergr. C Ledergr. D Ledergr. F Ledergr. G | 5.161,- 5.328,- 5.494,- 5.793,- 6.163,- | 5.432,- 5.599,- 5.765,- 6.064,- 6.434,- | 5.754,- 5.921,- 6.087,- 6.386,- 6.756,- |
| AP Vorziehbank (-A) | | | |
| AP VZB mit Motor (-AM) | | | |
| AP Motor (810/820-MO) | | | |
| AP Strongline (fest) | 88,- | 88,- | 88,- |
| AP Longlife (weich bis mittelfest) | 118,- | 118,- | 118,- |
| Preis bei Stoffbeigabe | 4.026,- | 4.297,- | 4.619,- |

Angeführte Preise gelten für Ausführung in Rücken echt

Sitzgruppe RAIN

Maße sind ca.-Maße. Skizzen dienen lediglich der Symboldarstellung.

Achtung: aus technischen Gründen sind die Bezüge AKK (Stoff) und EA (Leder) nicht empfehlenswert!

Alle Höhenmaße sind mit 13 cm Füßen angegeben. Bei Bestellung mit 16 cm Füßen vermehrt sich das Höhenmaß um 3 cm !

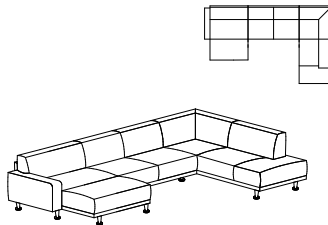
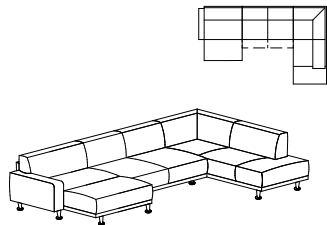
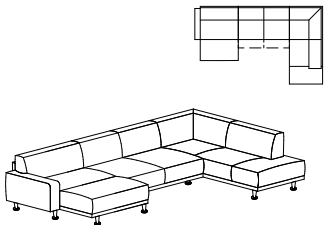
| Gesamthöhe: 83 cm Sitzhöhe: 45cm Sitztiefe: 54 cm *Bestellnummer in () für spiegelbildliche Variante Bestellnummer | Sitzgruppe bestehend aus:  810-100, 200-140, 946-184 (820-100, 200-140, 945-184)* | Sitzgruppe bestehend aus: Liegefläche ca.: 74x295 cm  810-100, 200-140-A, 946-184 (820-100, 200-140-A, 945-184)* | Sitzgruppe bestehend aus: Liegefläche ca.: 74x295 cm  810-100, 200-140-AM, 946-184 (820-100, 200-140-AM, 945-184)* |
|---|--|---|--|
| Maß: Maß mit Armteil A: Maß mit Armteil B: Maß mit Armteil D: Maß mit Armteil F: Maß mit Armteil G: Tiefe: | - 190x360x215 190x340x215 190x378x215 190x328/370x215 190x366x215 - | - 190x360x215 190x340x215 190x378x215 190x328/370x215 190x366x215 - | - 190x360x215 190x340x215 190x378x215 190x328/370x215 190x366x215 - |
| Stoffgr. 4+5 Stoffgr. 8 Stoffgr. 12 Stoffgr. 13+16 Stoffgr. 18+20 Stoffgr. 22 Stoffgr. 30 Stoffgr. 40 Stoffgr. 45 | 6.123,- 6.179,- 6.241,- 6.362,- 6.465,- 6.517,- 6.563,- 6.837,- 7.084,- | 6.394,- 6.450,- 6.512,- 6.633,- 6.736,- 6.788,- 6.834,- 7.108,- 7.355,- | 6.716,- 6.772,- 6.834,- 6.955,- 7.058,- 7.110,- 7.156,- 7.430,- 7.677,- |
| Ledergr. B Ledergr. C Ledergr. D Ledergr. F Ledergr. G | 8.076,- 8.353,- 8.627,- 9.124,- 9.726,- | 8.347,- 8.624,- 8.898,- 9.395,- 9.997,- | 8.669,- 8.946,- 9.220,- 9.717,- 10.319,- |
| AP Vorziehbank (-A) | | | |
| AP VZB mit Motor (-AM) | | | |
| AP Motor (810/820-MO) | | | |
| AP Strongline (fest) | 176,- | 176,- | 176,- |
| AP Longlife (weich bis mittelfest) | 253,- | 253,- | 253,- |
| Preis bei Stoffbeigabe | 6.179,- | 6.450,- | 6.772,- |



Angeführte Preise gelten für Ausführung in Rücken echt

Sitzgruppe RAIN

Maße sind ca.-Maße. Skizzen dienen lediglich der Symboldarstellung.

Achtung: aus technischen Gründen sind die Bezüge AKK (Stoff) und EA (Leder) nicht empfehlenswert!

Alle Höhenmaße sind mit 13 cm Füßen angegeben. Bei Bestellung mit 16 cm Füßen vermehrt sich das Höhenmaß um 3 cm !

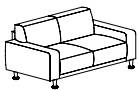
| Gesamthöhe: 83 cm Sitzhöhe: 45cm Sitztiefe: 54 cm *Bestellnummer in () für spiegelbildliche Variante Bestellnummer | Bank 2-sitzig mit 2 Armteilen  230-164 | Bank 2-sitzig mit 2 Armteilen  230-140 | Bank 2-sitzig mit 2 Armteilen  230-120 |
|---|---|--|---|
| Maß: Maß mit Armteil A: Maß mit Armteil B: Maß mit Armteil D: Maß mit Armteil F: Maß mit Armteil G: Tiefe: | - 215 195 233 183/225 221 92 | - 191 171 209 159/201 197 92 | - 171 151 189 139/181 177 92 |
| Stoffgr. 4+5 Stoffgr. 8 Stoffgr. 12 Stoffgr. 13+16 Stoffgr. 18+20 Stoffgr. 22 Stoffgr. 30 Stoffgr. 40 Stoffgr. 45 | 2.736,- 2.762,- 2.794,- 2.850,- 2.897,- 2.921,- 2.942,- 3.072,- 3.188,- | 2.639,- 2.663,- 2.691,- 2.743,- 2.788,- 2.811,- 2.829,- 2.951,- 3.057,- | 2.562,- 2.584,- 2.612,- 2.659,- 2.704,- 2.725,- 2.747,- 2.859,- 2.964,- |
| Ledergr. B Ledergr. C Ledergr. D Ledergr. F Ledergr. G | 3.603,- 3.727,- 3.852,- 4.075,- 4.350,- | 3.446,- 3.560,- 3.678,- 3.886,- 4.138,- | 3.317,- 3.424,- 3.532,- 3.725,- 3.963,- |
| AP Vorziehbank (-A) | 284,- | 271,- | 239,- |
| AP VZB mit Motor (-AM) | 606,- | 593,- | 563,- |
| AP Motor (810/820-MO) | - | - | - |
| AP Strongline (fest) | 50,- | 43,- | 37,- |
| AP Longlife (weich bis mittelfest) | 67,- | 58,- | 50,- |
| Preis bei Stoffbeigabe | 2.762,- | 2.663,- | 2.584,- |

Angeführte Preise gelten für Ausführung in Rücken echt

Unverbindlich empfohlene Verkaufspreise inkl. MwSt. in EUR



Anger
28.10.2020

Sitzgruppe RAIN

Maße sind ca.-Maße. Skizzen dienen lediglich der Symboldarstellung.

Achtung: aus technischen Gründen sind die Bezüge AKK (Stoff) und EA (Leder) nicht empfehlenswert!

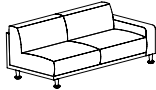
Alle Höhenmaße sind mit 13 cm Füßen angegeben. Bei Bestellung mit 16 cm Füßen vermehrt sich das Höhenmaß um 3 cm !

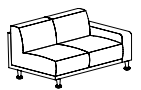
| Gesamthöhe: 83 cm Sitzhöhe: 45cm Sitztiefe: 54 cm *Bestellnummer in () für spiegelbildliche Variante Bestellnummer | Bank 2-sitzig mit 1 Armteil  220-164 re (210-164 li)* | Bank 2-sitzig mit 1 Armteil  220-140 re (210-140 li)* | Bank 2-sitzig mit 1 Armteil  220-120 re (210-120 li)* |
|---|---|--|---|
| Maß: Maß mit Armteil A: Maß mit Armteil B: Maß mit Armteil D: Maß mit Armteil F: Maß mit Armteil G: Tiefe: | - 190 180 199 174/195 193 92 | - 166 156 175 150/171 169 92 | - 146 136 155 130/151 149 92 |
| Stoffgr. 4+5 Stoffgr. 8 Stoffgr. 12 Stoffgr. 13+16 Stoffgr. 18+20 Stoffgr. 22 Stoffgr. 30 Stoffgr. 40 Stoffgr. 45 | 2.225,- 2.246,- 2.270,- 2.313,- 2.352,- 2.369,- 2.388,- 2.491,- 2.581,- | 2.126,- 2.145,- 2.167,- 2.208,- 2.244,- 2.259,- 2.276,- 2.369,- 2.452,- | 2.051,- 2.068,- 2.091,- 2.126,- 2.160,- 2.175,- 2.192,- 2.278,- 2.356,- |
| Ledergr. B Ledergr. C Ledergr. D Ledergr. F Ledergr. G | 2.928,- 3.029,- 3.130,- 3.310,- 3.531,- | 2.771,- 2.863,- 2.955,- 3.117,- 3.321,- | 2.640,- 2.725,- 2.809,- 2.960,- 3.143,- |
| AP Vorziehbank (-A) | 284,- | 271,- | 239,- |
| AP VZB mit Motor (-AM) | 606,- | 593,- | 563,- |
| AP Motor (810/820-MO) | - | - | - |
| AP Strongline (fest) | 50,- | 43,- | 37,- |
| AP Longlife (weich bis mittelfest) | 67,- | 58,- | 50,- |
| Preis bei Stoffbeigabe | 2.246,- | 2.145,- | 2.068,- |

Angeführte Preise gelten für Ausführung in Rücken echt

Sitzgruppe RAIN

Maße sind ca.-Maße. Skizzen dienen lediglich der Symboldarstellung.

Achtung: aus technischen Gründen sind die Bezüge AKK (Stoff) und EA (Leder) nicht empfehlenswert!

Alle Höhenmaße sind mit 13 cm Füßen angegeben. Bei Bestellung mit 16 cm Füßen vermehrt sich das Höhenmaß um 3 cm !

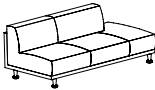
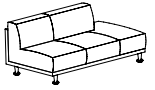
| Gesamthöhe: 83 cm Sitzhöhe: 45cm Sitztiefe: 54 cm *Bestellnummer in () für spiegelbildliche Variante Bestellnummer | Element mit 1 Armteil  120-72 re (110-72 li)* | Bank 2-sitzig mit Abschluss  246-140 re (245-140 li)* | Bank 2-sitzig mit Abschluss  246-120 re (245-120 li)* |
|---|---|--|---|
| Maß: Maß mit Armteil A: Maß mit Armteil B: Maß mit Armteil D: Maß mit Armteil F: Maß mit Armteil G: Tiefe: | - 98 88 107 82/103 101 92 | 191 - - - - - 92 | 171 - - - - - 92 |
| Stoffgr. 4+5 Stoffgr. 8 Stoffgr. 12 Stoffgr. 13+16 Stoffgr. 18+20 Stoffgr. 22 Stoffgr. 30 Stoffgr. 40 Stoffgr. 45 | 1.419,- 1.432,- 1.446,- 1.475,- 1.500,- 1.511,- 1.526,- 1.590,- 1.649,- | 1.855,- 1.874,- 1.892,- 1.932,- 1.965,- 1.982,- 1.997,- 2.085,- 2.165,- | 1.771,- 1.786,- 1.806,- 1.838,- 1.870,- 1.883,- 1.896,- 1.977,- 2.046,- |
| Ledergr. B Ledergr. C Ledergr. D Ledergr. F Ledergr. G | 1.857,- 1.922,- 1.984,- 2.096,- 2.233,- | 2.467,- 2.554,- 2.640,- 2.798,- 2.986,- | 2.336,- 2.414,- 2.493,- 2.633,- 2.805,- |
| AP Vorziehbank (-A) | - | - | - |
| AP VZB mit Motor (-AM) | - | - | - |
| AP Motor (810/820-MO) | - | - | - |
| AP Strongline (fest) | 21,- | 62,- | 56,- |
| AP Longlife (weich bis mittelfest) | 32,- | 88,- | 77,- |
| Preis bei Stoffbeigabe | 1.432,- | 1.874,- | 1.786,- |



Angeführte Preise gelten für Ausführung in Rücken echt

Sitzgruppe RAIN

Maße sind ca.-Maße. Skizzen dienen lediglich der Symboldarstellung.

Achtung: aus technischen Gründen sind die Bezüge AKK (Stoff) und EA (Leder) nicht empfehlenswert!

Alle Höhenmaße sind mit 13 cm Füßen angegeben. Bei Bestellung mit 16 cm Füßen vermehrt sich das Höhenmaß um 3 cm !

| Gesamthöhe: 83 cm Sitzhöhe: 45cm Sitztiefe: 54 cm | Element mit Rundabschluss | Bank 2-sitzig ohne Armteil | Bank 2-sitzig ohne Armteil |
|---|---|---|---|
| *Bestellnummer in () für spiegelbildliche Variante |  |  |  |
| Bestellnummer | 146-72 re (145-72 li)* | 200-164 | 200-140 |
| Maß: Maß mit Armteil A: Maß mit Armteil B: Maß mit Armteil D: Maß mit Armteil F: Maß mit Armteil G: Tiefe: | 113 - - - - - 92 | 165 - - - - - 92 | 141 - - - - - 92 |
| Stoffgr. 4+5 Stoffgr. 8 Stoffgr. 12 Stoffgr. 13+16 Stoffgr. 18+20 Stoffgr. 22 Stoffgr. 30 Stoffgr. 40 Stoffgr. 45 | 1.328,- 1.339,- 1.352,- 1.378,- 1.399,- 1.412,- 1.421,- 1.477,- 1.530,- | 1.588,- 1.601,- 1.618,- 1.651,- 1.677,- 1.694,- 1.707,- 1.778,- 1.846,- | 1.489,- 1.502,- 1.515,- 1.545,- 1.569,- 1.584,- 1.595,- 1.659,- 1.719,- |
| Ledergr. B Ledergr. C Ledergr. D Ledergr. F Ledergr. G | 1.705,- 1.762,- 1.816,- 1.913,- 2.035,- | 2.124,- 2.201,- 2.278,- 2.416,- 2.584,- | 1.967,- 2.036,- 2.104,- 2.225,- 2.373,- |
| AP Vorziehbank (-A) | - | 284,- | 271,- |
| AP VZB mit Motor (-AM) | - | 606,- | 593,- |
| AP Motor (810/820-MO) | - | - | - |
| AP Strongline (fest) | 43,- | 50,- | 43,- |
| AP Longlife (weich bis mittelfest) | 58,- | 67,- | 58,- |
| Preis bei Stoffbeigabe | 1.339,- | 1.601,- | 1.502,- |



Angeführte Preise gelten für Ausführung in Rücken echt

Sitzgruppe RAIN

Maße sind ca.-Maße. Skizzen dienen lediglich der Symboldarstellung.

Achtung: aus technischen Gründen sind die Bezüge AKK (Stoff) und EA (Leder) nicht empfehlenswert!

Alle Höhenmaße sind mit 13 cm Füßen angegeben. Bei Bestellung mit 16 cm Füßen vermehrt sich das Höhenmaß um 3 cm !

| Gesamthöhe: 83 cm Sitzhöhe: 45cm Sitztiefe: 54 cm | Bank 2-sitzig ohne Armteil | Element ohne Armteil | Eckbank mit 1 Armteil |
|---|---|---|---|
| *Bestellnummer in () für spiegelbildliche Variante |  |  |  |
| Bestellnummer | 200-120 | 100-72 | 920-184 re (910-184 li)* |
| Maß: Maß mit Armteil A: Maß mit Armteil B: Maß mit Armteil D: Maß mit Armteil F: Maß mit Armteil G: Tiefe: | 121 - - - - - 92 | 73 - - - - - 92 | - 235 225 244 219/240 238 92 |
| Stoffgr. 4+5 Stoffgr. 8 Stoffgr. 12 Stoffgr. 13+16 Stoffgr. 18+20 Stoffgr. 22 Stoffgr. 30 Stoffgr. 40 Stoffgr. 45 | 1.414,- 1.425,- 1.438,- 1.464,- 1.487,- 1.498,- 1.507,- 1.567,- 1.621,- | 948,- 956,- 963,- 982,- 995,- 1.002,- 1.010,- 1.047,- 1.083,- | 2.824,- 2.852,- 2.882,- 2.938,- 2.990,- 3.016,- 3.037,- 3.170,- 3.287,- |
| Ledergr. B Ledergr. C Ledergr. D Ledergr. F Ledergr. G | 1.836,- 1.896,- 1.956,- 2.064,- 2.197,- | 1.221,- 1.262,- 1.302,- 1.371,- 1.455,- | 3.716,- 3.845,- 3.972,- 4.202,- 4.484,- |
| AP Vorziehbank (-A) | 239,- | - | - |
| AP VZB mit Motor (-AM) | 563,- | - | - |
| AP Motor (810/820-MO) | - | - | - |
| AP Strongline (fest) | 37,- | 21,- | 58,- |
| AP Longlife (weich bis mittelfest) | 50,- | 32,- | 79,- |
| Preis bei Stoffbeigabe | 1.425,- | 956,- | 2.852,- |

Angeführte Preise gelten für Ausführung in Rücken echt

Unverbindlich empfohlene Verkaufspreise inkl. MwSt. in EUR



Anger
28.10.2020

Sitzgruppe RAIN

Maße sind ca.-Maße. Skizzen dienen lediglich der Symboldarstellung.

Achtung: aus technischen Gründen sind die Bezüge AKK (Stoff) und EA (Leder) nicht empfehlenswert!

Alle Höhenmaße sind mit 13 cm Füßen angegeben. Bei Bestellung mit 16 cm Füßen vermehrt sich das Höhenmaß um 3 cm !

| Gesamthöhe: 83 cm Sitzhöhe: 45cm Sitztiefe: 54 cm *Bestellnummer in () für spiegelbildliche Variante Bestellnummer | Eckbank mit Abschluss  946-184 re (945-184 li)* | Chaiselongue mit 1 Armteil Maße für 820/810 MO: Tiefe: 150/179 cm Breite: +5 cm  820-60 re (810-60 li)* | Chaiselongue mit 1 Armteil  820-100 re (810-100 li)* |
|---|---|--|--|
| Maß: Maß mit Armteil A: Maß mit Armteil B: Maß mit Armteil D: Maß mit Armteil F: Maß mit Armteil G: Tiefe: | 215 - - - - 92 | - 90 80 99 74/95 93 150 | - 127 117 136 111/132 130 190 |
| Stoffgr. 4+5 Stoffgr. 8 Stoffgr. 12 Stoffgr. 13+16 Stoffgr. 18+20 Stoffgr. 22 Stoffgr. 30 Stoffgr. 40 Stoffgr. 45 | 2.235,- 2.255,- 2.280,- 2.324,- 2.364,- 2.382,- 2.399,- 2.504,- 2.596,- | 1.866,- 1.881,- 1.900,- 1.935,- 1.967,- 1.982,- 1.995,- 2.078,- 2.151,- | 2.399,- 2.422,- 2.446,- 2.493,- 2.532,- 2.551,- 2.569,- 2.674,- 2.769,- |
| Ledergr. B Ledergr. C Ledergr. D Ledergr. F Ledergr. G | 2.964,- 3.067,- 3.168,- 3.357,- 3.583,- | 2.390,- 2.465,- 2.539,- 2.676,- 2.842,- | 3.145,- 3.250,- 3.355,- 3.542,- 3.770,- |
| AP Vorziehbank (-A) | - | - | - |
| AP VZB mit Motor (-AM) | - | - | - |
| AP Motor (810/820-MO) | - | 1.036,- | - |
| AP Strongline (fest) | 64,- | 45,- | 69,- |
| AP Longlife (weich bis mittelfest) | 90,- | 60,- | 105,- |
| Preis bei Stoffbeigabe | 2.255,- | 1.881,- | 2.422,- |



Angeführte Preise gelten für Ausführung in Rücken echt

Sitzgruppe RAIN

Maße sind ca.-Maße. Skizzen dienen lediglich der Symboldarstellung.

Achtung: aus technischen Gründen sind die Bezüge AKK (Stoff) und EA (Leder) nicht empfehlenswert!

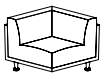
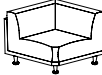
Alle Höhenmaße sind mit 13 cm Füßen angegeben. Bei Bestellung mit 16 cm Füßen vermehrt sich das Höhenmaß um 3 cm !

| Gesamthöhe: 83 cm Sitzhöhe: 45cm Sitztiefe: 54 cm *Bestellnummer in () für spiegelbildliche Variante Bestellnummer | Eckelement klein  505 | Eckelement groß  501 | Sessel  30-60 |
|---|---|--|---|
| Maß: Maß mit Armteil A: Maß mit Armteil B: Maß mit Armteil D: Maß mit Armteil F: Maß mit Armteil G: Tiefe: | 94 - - - - - 94 | 103 - - - - - 103 | - 111 91 129 79/121 117 92 |
| Stoffgr. 4+5 Stoffgr. 8 Stoffgr. 12 Stoffgr. 13+16 Stoffgr. 18+20 Stoffgr. 22 Stoffgr. 30 Stoffgr. 40 Stoffgr. 45 | 1.483,- 1.494,- 1.507,- 1.537,- 1.558,- 1.569,- 1.582,- 1.644,- 1.698,- | 1.554,- 1.567,- 1.584,- 1.610,- 1.638,- 1.649,- 1.661,- 1.724,- 1.784,- | 1.932,- 1.949,- 1.971,- 2.010,- 2.048,- 2.063,- 2.079,- 2.173,- 2.255,- |
| Ledergr. B Ledergr. C Ledergr. D Ledergr. F Ledergr. G | 1.838,- 1.891,- 1.945,- 2.042,- 2.160,- | 1.971,- 2.031,- 2.094,- 2.205,- 2.338,- | 2.504,- 2.588,- 2.670,- 2.820,- 3.001,- |
| AP Vorziehbank (-A) | - | - | - |
| AP VZB mit Motor (-AM) | - | - | - |
| AP Motor (810/820-MO) | - | - | - |
| AP Strongline (fest) | 45,- | 58,- | 19,- |
| AP Longlife (weich bis mittelfest) | 49,- | 64,- | 24,- |
| Preis bei Stoffbeigabe | 1.494,- | 1.567,- | 1.949,- |



Angeführte Preise gelten für Ausführung in Rücken echt

Sitzgruppe RAIN

Maße sind ca.-Maße. Skizzen dienen lediglich der Symboldarstellung.

Achtung: aus technischen Gründen sind die Bezüge AKK (Stoff) und EA (Leder) nicht empfehlenswert!

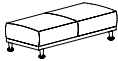
Alle Höhenmaße sind mit 13 cm Füßen angegeben. Bei Bestellung mit 16 cm Füßen vermehrt sich das Höhenmaß um 3 cm !

| | | | |
|---|--|--|---|
| <p>Gesamthöhe: 83 cm Sitzhöhe: 45cm Sitztiefe: 54 cm</p> <p>*Bestellnummer in () für spiegelbildliche Variante</p> <p>Bestellnummer</p> | <p>Hocker</p>  <p>57-140</p> | <p>Hocker</p>  <p>57-72</p> | <p>Nackenstütze höhenverstellbar An den Ecken abgerundet Höhe: 16 cm</p>  <p>20-01</p> |
| <p>Maß: Maß mit Armteil A: Maß mit Armteil B: Maß mit Armteil D: Maß mit Armteil F: Maß mit Armteil G: Tiefe:</p> | <p>142 - - - - - 72</p> | <p>74 - - - - - 54</p> | <p>58 - - - - - -</p> |
| <p>Stoffgr. 4+5 Stoffgr. 8 Stoffgr. 12 Stoffgr. 13+16 Stoffgr. 18+20 Stoffgr. 22 Stoffgr. 30 Stoffgr. 40 Stoffgr. 45</p> | <p>1.017,- 1.029,- 1.040,- 1.060,- 1.077,- 1.088,- 1.096,- 1.144,- 1.187,-</p> | <p>655,- 660,- 666,- 675,- 684,- 688,- 694,- 720,- 739,-</p> | <p>140,- 142,- 146,- 150,- 153,- 155,- 157,- 166,- 174,-</p> |
| <p>Ledergr. B Ledergr. C Ledergr. D Ledergr. F Ledergr. G</p> | <p>1.316,- 1.359,- 1.403,- 1.481,- 1.578,-</p> | <p>817,- 842,- 864,- 905,- 956,-</p> | <p>189,- 198,- 208,- 221,- 237,-</p> |
| <p>AP Vorziehbank (-A)</p> | <p>-</p> | <p>-</p> | <p>-</p> |
| <p>AP VZB mit Motor (-AM)</p> | <p>-</p> | <p>-</p> | <p>-</p> |
| <p>AP Motor (810/820-MO)</p> | <p>-</p> | <p>-</p> | <p>-</p> |
| <p>AP Strongline (fest)</p> | <p>58,-</p> | <p>21,-</p> | <p>-</p> |
| <p>AP Longlife (weich bis mittelfest)</p> | <p>79,-</p> | <p>32,-</p> | <p>-</p> |
| <p>Preis bei Stoffbeigabe</p> | <p>1.029,-</p> | <p>660,-</p> | <p>142,-</p> |

Angeführte Preise gelten für Ausführung in Rücken echt

Unverbindlich empfohlene Verkaufspreise inkl. MwSt. in EUR



Anger
28.10.2020

Sitzgruppe RAIN

Maße sind ca.-Maße. Skizzen dienen lediglich der Symboldarstellung.

Achtung: aus technischen Gründen sind die Bezüge AKK (Stoff) und EA (Leder) nicht empfehlenswert!

Alle Höhenmaße sind mit 13 cm Füßen angegeben. Bei Bestellung mit 16 cm Füßen vermehrt sich das Höhenmaß um 3 cm !

| Gesamthöhe: 83 cm Sitzhöhe: 45cm Sitztiefe: 54 cm *Bestellnummer in () für spiegelbildliche Variante Bestellnummer | Nackenstütze höhenverstellbar nur für Chaiselongue 820/810-100  20-01-L | Nackenstütze höhenverstellbar Höhe: 18 cm  20-03 | Nackenstütze höhenverstellbar nur für Chaiselongue 820/810-100  20-03-L |
|---|---|---|---|
| Maß: Maß mit Armteil A: Maß mit Armteil B: Maß mit Armteil D: Maß mit Armteil F: Maß mit Armteil G: Tiefe: | 73 - - - - - - | 53 - - - - - - | 73 - - - - - - |
| Stoffgr. 4+5 Stoffgr. 8 Stoffgr. 12 Stoffgr. 13+16 Stoffgr. 18+20 Stoffgr. 22 Stoffgr. 30 Stoffgr. 40 Stoffgr. 45 | 163,- 166,- 168,- 176,- 181,- 183,- 187,- 204,- 217,- | 165,- 166,- 168,- 174,- 178,- 180,- 181,- 194,- 206,- | 180,- 181,- 185,- 191,- 198,- 202,- 204,- 219,- 230,- |
| Ledergr. B Ledergr. C Ledergr. D Ledergr. F Ledergr. G | 226,- 236,- 245,- 266,- 288,- | 213,- 221,- 228,- 241,- 262,- | 252,- 264,- 275,- 294,- 320,- |
| AP Vorziehbank (-A) | - | - | - |
| AP VZB mit Motor (-AM) | - | - | - |
| AP Motor (810/820-MO) | - | - | - |
| AP Strongline (fest) | - | - | - |
| AP Longlife (weich bis mittelfest) | - | - | - |
| Preis bei Stoffbeigabe | 166,- | 166,- | 181,- |



Angeführte Preise gelten für Ausführung in Rücken echt

Sitzgruppe RAIN

Maße sind ca.-Maße. Skizzen dienen lediglich der Symboldarstellung.

Achtung: aus technischen Gründen sind die Bezüge AKK (Stoff) und EA (Leder) nicht empfehlenswert!

Alle Höhenmaße sind mit 13 cm Füßen angegeben. Bei Bestellung mit 16 cm Füßen vermehrt sich das Höhenmaß um 3 cm !

| | | | |
|---|--|--|--|
| <p>Gesamthöhe: 83 cm Sitzhöhe: 45cm Sitztiefe: 54 cm</p> <p>*Bestellnummer in () für spiegelbildliche Variante</p> <p>Bestellnummer </p> | <p>Aufpreis für Armteil D klappbar</p>  | | |
| <p>Maß: Maß mit Armteil A: Maß mit Armteil B: Maß mit Armteil D: Maß mit Armteil F: Maß mit Armteil G: Tiefe:</p> | <p>34 - - - - -</p> | | |
| <p>Stoffgr. 4+5 Stoffgr. 8 Stoffgr. 12 Stoffgr. 13+16 Stoffgr. 18+20 Stoffgr. 22 Stoffgr. 30 Stoffgr. 40 Stoffgr. 45</p> | <p>185,- 185,- 187,- 189,- 191,- 191,- 191,- 198,- 204,-</p> | | |
| <p>Ledergr. B Ledergr. C Ledergr. D Ledergr. F Ledergr. G</p> | <p>256,- 266,- 275,- 290,- 310,-</p> | | |
| <p>AP Vorziehbank (-A)</p> | <p>-</p> | | |
| <p>AP VZB mit Motor (-AM)</p> | <p>-</p> | | |
| <p>AP Motor (810/820-MO)</p> | <p>-</p> | | |
| <p>AP Strongline (fest)</p> | <p>-</p> | | |
| <p>AP Longlife (weich bis mittelfest)</p> | <p>-</p> | | |
| <p>Preis bei Stoffbeigabe</p> | <p>185,-</p> | | |

Angeführte Preise gelten für Ausführung in Rücken echt

Unverbindlich empfohlene Verkaufspreise inkl. MwSt. in EUR

Anger
28.10.2020