

Sitzgruppe MARINO



ACHTUNG: Bei Ausführung in Leder sind zusätzliche Ledernähte angebracht!

Aufpreisartikel sind rot gekennzeichnet!

Aufpreis für Sonderbeitzöne und Ral-Farbtöne (pro Kommission): 112,-

Grundausrüstung:



Massivholz



NOSAG®-
Federung



Polstervlies



Elastikgurte



Sonderanfertigung: siehe Zubehör !
(Ausnahme: Sonderanfertigung bei Funktionsteilen
bitte Rücksprache im Werk)



Alle in der Preisliste angegebenen Maße sind Zirkumaße!

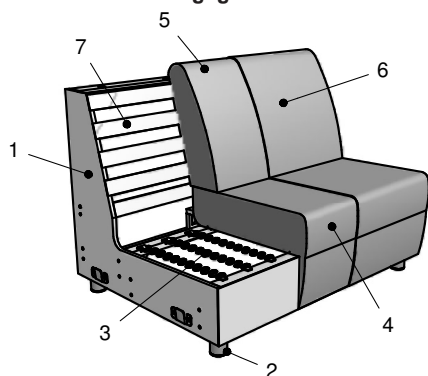

Polsterung: Die Wellenbildung der Bezüge wird weitgehend vermieden.

- 1: stabiles Grundgestell, tragende Teile aus Buchen-Massivholz
- 2: Füße Normalhöhe (13 cm) oder Komforthöhe (16 cm): Alu, Holz oder Metall
- 3: Unterfederung: Sitz Stahlwellen Federn (NOSAG®)
- 4: Sitz: Sitzqualität (siehe Checkliste)
- 5: Rücken: Hochwertiger Weichschaum
- 6: Bezug: Stoff- bzw. Leder
- 7: Rückenlehne: Elastische Rückenlehnengurte

Sitzgruppe MARINO

CHECKLISTE BESTELLFORMULAR

Aufpreisartikel sind rot gekennzeichnet!

FIRMA

Bei Bestellung bitte angeben:

- Modellnummer
- Bestellnummer (Zusammenstellung)
- Sitzpolsterung (Kaltschaum SOFTLINE, Kaltschaum STRONGLINE oder Kaltschaum LONGLIFE)
- Bezug (ACHTUNG: bei Kombi genaue Angaben, Hauptbezug ist immer erstangeführter Bezug)
- Armteil A oder B
- FüÙe Normalhöhe (13 cm): Alu (A499, A106), Holz (HM57), Metall (M1002, M1052)
- Komforthöhe (16 cm): Alu (A700, A703), Holz (HM58), Metall (M1051, M1053)
- Beizton (nur bei HolzfüÙe: Buche - in allen Standardbeiztönen lt. Beiztonkarte)

Bestellnummern und Skizzen

Bestellnummer

Aufpreis
...-A

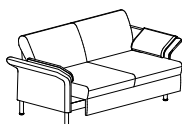

VZB manuell



Aufpreis
...-AM

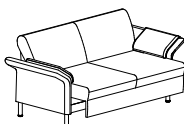

VZB mit Motor



Aufpreis
...-B

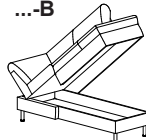

Bettzeugraum

als Option bei folgenden Typenteilen möglich:

230-...
210/220-...
200-...

als Option bei folgenden Typenteilen möglich:

945/946-164
810/820-92
810/820-60
810/820-T-105

FüÙe



Normalhöhe
A499 (13 cm)

Komforthöhe
A700 (16 cm)



Normalhöhe
A106 (13 cm)

Komforthöhe
A703 (16 cm)



Normalhöhe
HM57 (13 cm)

Komforthöhe
HM58 (16 cm)



Normalhöhe
M1002 (13 cm)

Komforthöhe
M1051 (16 cm)



Normalhöhe
M1052 (13 cm)

Komforthöhe
M1053 (16 cm)

Armteile

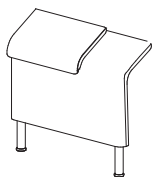

A

Höhe: 55/64 cm
Breite: 20/25 cm

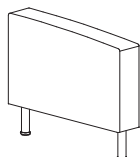

B

Höhe: 62 cm
Breite: 15 cm

Sitzqualitäten



Kaltschaum
SOFTLINE
weich bis
mittelfest



Kaltschaum
STRONGLINE
fest



Kaltschaum
LONGLIFE
weich bis
mittelfest

Bezugsstoff oder Leder



Übersicht Stoffe & Leder

Beizton

Lieferwoche

Unterschrift

FÜR UNS SIND MÖBEL DAS GRÖSSTE. ADA. DIE MÖBELMACHER.

Sitzgruppe MARINO

ARTIKELÜBERSICHT

Aufpreisartikel sind rot gekennzeichnet!

Sofa

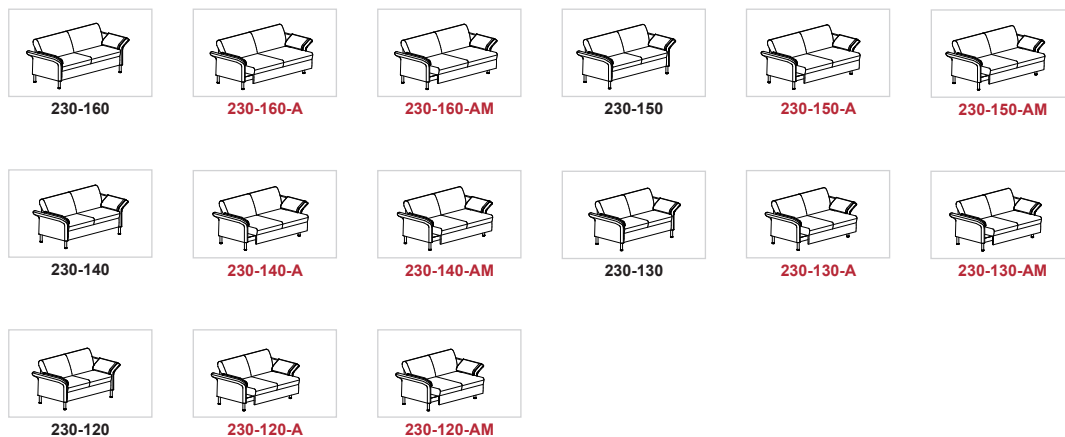

Abschlusselement



Sitzgruppe MARINO

ARTIKELÜBERSICHT

Aufpreisartikel sind rot gekennzeichnet!

Zwischenelemente



200-160

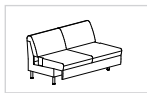

200-160-A

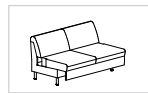

200-160-AM



200-150



200-150-A

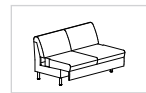

200-150-AM



200-140



200-140-A



200-140-AM



200-130



200-130-A



200-130-AM



200-120



200-120-A



200-120-AM



100-92



100-82



100-72



100-62



100-52

Ecke



501



505



503



506

Zubehör



30-52



31



57-72



40



13-02

Sitzgruppe MARINO

Maße sind ca.-Maße. Skizzen dienen lediglich der Symboldarstellung.

Alle Höhenmaße sind mit 16 cm Füßen (Komforthöhe) angegeben. Bei Bestellung mit 13 cm Füßen (Normalhöhe) verringern sich die Höhenmaße um 3 cm!

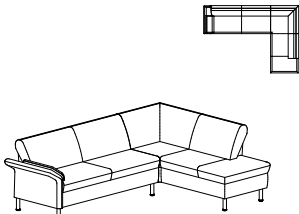
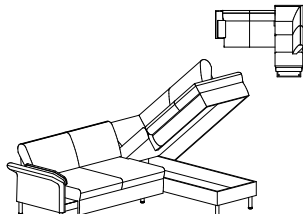
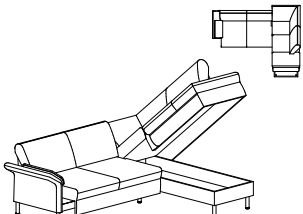
<p>Gesamthöhe: 89 cm Sitzhöhe: 48 cm Sitztiefe: 49 cm Armteilhöhe: A: 55 / 64 cm B: 62 cm</p> <p>*Bestellnummer in () für spiegelbildliche Variante</p> <p>Bestellnummer</p>	<p>Sitzgruppe bestehend aus:</p>  <p>210-160, 946-164 (220-160, 945-164)*</p>	<p>Sitzgruppe bestehend aus: Liegefläche ca.: 210x72 cm</p>  <p>210-160-A, 946-164-B (220-160-A, 945-164-B)*</p>	<p>Sitzgruppe bestehend aus: Liegefläche ca.: 210x72 cm</p>  <p>210-160-AM, 946-164-B (220-160-AM, 945-164-B)*</p>
<p>Maß: Maß mit Armteil A: Maß mit Armteil B: Tiefe:</p>	<p>- 263/268x187 258x187 -</p>	<p>- 263/268x187 258x187 -</p>	<p>- 263/268x187 258x187 -</p>
<p>Stoffgr. 4+5 Stoffgr. 8 Stoffgr. 12 Stoffgr. 13+16 Stoffgr. 18+20 Stoffgr. 22 Stoffgr. 30 Stoffgr. 40 Stoffgr. 45</p>	<p>4.396,- 4.430,- 4.475,- 4.550,- 4.620,- 4.651,- 4.684,- 4.863,- 5.025,-</p>	<p>5.359,- 5.393,- 5.438,- 5.513,- 5.583,- 5.614,- 5.647,- 5.826,- 5.988,-</p>	<p>5.750,- 5.784,- 5.829,- 5.904,- 5.974,- 6.005,- 6.038,- 6.217,- 6.379,-</p>
<p>Ledergr. B Ledergr. C Ledergr. D Ledergr. F Ledergr. G</p>	<p>5.719,- 5.899,- 6.079,- 6.405,- 6.799,-</p>	<p>6.682,- 6.862,- 7.042,- 7.368,- 7.762,-</p>	<p>7.073,- 7.253,- 7.433,- 7.759,- 8.153,-</p>
<p>AP Vorziehbänk (-A)</p>			
<p>AP VZB mit Motor (-AM)</p>			
<p>AP Bettzeugraum (-B)</p>			
<p>AP Strongline (fest)</p>	<p>114,-</p>	<p>114,-</p>	<p>114,-</p>
<p>AP Longlife (weich bis mittelfest)</p>	<p>164,-</p>	<p>164,-</p>	<p>164,-</p>
<p>Preis bei Stoffbeigabe</p>	<p>4.430,-</p>	<p>5.393,-</p>	<p>5.784,-</p>

Angeführte Preise gelten für Ausführung in Rücken echt

Unverbindlich empfohlene Verkaufspreise inkl. MwSt. in EUR

Anger
07.10.2020

Sitzgruppe MARINO

Maße sind ca.-Maße. Skizzen dienen lediglich der Symboldarstellung.

Alle Höhenmaße sind mit 16 cm Füßen (Komforthöhe) angegeben. Bei Bestellung mit 13 cm Füßen (Normalhöhe) verringern sich die Höhenmaße um 3 cm!

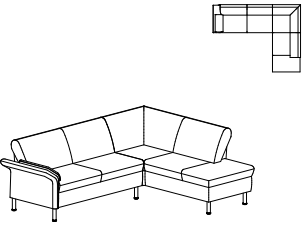
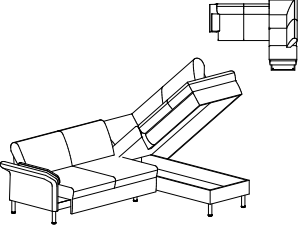
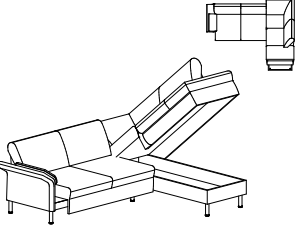
<p>Gesamthöhe: 89 cm Sitzhöhe: 48 cm Sitztiefe: 49 cm Armteilhöhe: A: 55 / 64 cm B: 62 cm</p> <p>*Bestellnummer in () für spiegelbildliche Variante</p> <p>Bestellnummer</p>	<p>Sitzgruppe bestehend aus:</p>  <p>210-140, 946-164 (220-140, 945-164)*</p>	<p>Sitzgruppe bestehend aus: Liegefläche ca.: 190x72 cm</p>  <p>210-140-A, 946-164-B (220-140-A, 945-164-B)*</p>	<p>Sitzgruppe bestehend aus: Liegefläche ca.: 190x72 cm</p>  <p>210-140-AM, 946-164-B (220-140-AM, 945-164-B)*</p>
<p>Maß: Maß mit Armteil A: Maß mit Armteil B: Tiefe:</p>	<p>- 243/248x187 238x187 -</p>	<p>- 243/248x187 238x187 -</p>	<p>- 243/248x187 238x187 -</p>
<p>Stoffgr. 4+5 Stoffgr. 8 Stoffgr. 12 Stoffgr. 13+16 Stoffgr. 18+20 Stoffgr. 22 Stoffgr. 30 Stoffgr. 40 Stoffgr. 45</p>	<p>4.268,- 4.302,- 4.344,- 4.416,- 4.482,- 4.514,- 4.544,- 4.716,- 4.872,-</p>	<p>5.210,- 5.244,- 5.286,- 5.358,- 5.424,- 5.456,- 5.486,- 5.658,- 5.814,-</p>	<p>5.613,- 5.647,- 5.689,- 5.761,- 5.827,- 5.859,- 5.889,- 6.061,- 6.217,-</p>
<p>Ledergr. B Ledergr. C Ledergr. D Ledergr. F Ledergr. G</p>	<p>5.549,- 5.721,- 5.895,- 6.207,- 6.588,-</p>	<p>6.491,- 6.663,- 6.837,- 7.149,- 7.530,-</p>	<p>6.894,- 7.066,- 7.240,- 7.552,- 7.933,-</p>
<p>AP Vorziehbank (-A)</p>			
<p>AP VZB mit Motor (-AM)</p>			
<p>AP Bettzeugraum (-B)</p>			
<p>AP Strongline (fest)</p>	<p>108,-</p>	<p>108,-</p>	<p>108,-</p>
<p>AP Longlife (weich bis mittelfest)</p>	<p>157,-</p>	<p>157,-</p>	<p>157,-</p>
<p>Preis bei Stoffbeigabe</p>	<p>4.302,-</p>	<p>5.244,-</p>	<p>5.647,-</p>

Angeführte Preise gelten für Ausführung in Rücken echt

Unverbindlich empfohlene Verkaufspreise inkl. MwSt. in EUR

Anger
07.10.2020

Sitzgruppe MARINO

Maße sind ca.-Maße. Skizzen dienen lediglich der Symboldarstellung.

Alle Höhenmaße sind mit 16 cm Füßen (Komforthöhe) angegeben. Bei Bestellung mit 13 cm Füßen (Normalhöhe) verringern sich die Höhenmaße um 3 cm!

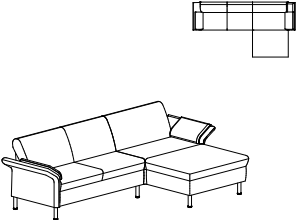
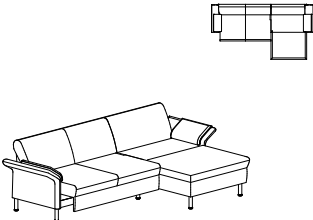
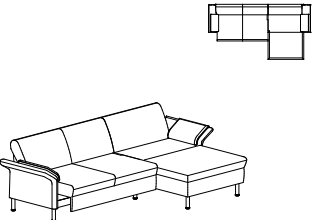
Gesamthöhe: 89 cm Sitzhöhe: 48 cm Sitztiefe: 49 cm Armteilhöhe: A: 55 / 64 cm B: 62 cm *Bestellnummer in () für spiegelbildliche Variante Bestellnummer	Sitzgruppe bestehend aus:  210-140, 820-92 (220-140, 810-92)*	Sitzgruppe bestehend aus: Liegefläche ca.: 236x72 cm  210-140-A, 820-92 (220-140-A, 810-92)*	Sitzgruppe bestehend aus: Liegefläche ca.: 236x72 cm  210-140-AM, 820-92 (220-140-AM, 810-92)*
Maß: Maß mit Armteil A: Maß mit Armteil B: Tiefe:	- 277/287x153 267x153 -	- 277/287x153 267x153 -	- 277/287x153 267x153 -
Stoffgr. 4+5 Stoffgr. 8 Stoffgr. 12 Stoffgr. 13+16 Stoffgr. 18+20 Stoffgr. 22 Stoffgr. 30 Stoffgr. 40 Stoffgr. 45	4.204,- 4.238,- 4.278,- 4.353,- 4.418,- 4.450,- 4.480,- 4.652,- 4.808,-	4.618,- 4.652,- 4.692,- 4.767,- 4.832,- 4.864,- 4.894,- 5.066,- 5.222,-	5.021,- 5.055,- 5.095,- 5.170,- 5.235,- 5.267,- 5.297,- 5.469,- 5.625,-
Ledergr. B Ledergr. C Ledergr. D Ledergr. F Ledergr. G	5.448,- 5.616,- 5.790,- 6.096,- 6.474,-	5.862,- 6.030,- 6.204,- 6.510,- 6.888,-	6.265,- 6.433,- 6.607,- 6.913,- 7.291,-
AP Vorziehbank (-A)			
AP VZB mit Motor (-AM)			
AP Bettzeugraum (-B)			
AP Strongline (fest)	106,-	106,-	106,-
AP Longlife (weich bis mittelfest)	155,-	155,-	155,-
Preis bei Stoffbeigabe	4.238,-	4.652,-	5.055,-

Angeführte Preise gelten für Ausführung in Rücken echt

Unverbindlich empfohlene Verkaufspreise inkl. MwSt. in EUR

Anger
07.10.2020

Sitzgruppe MARINO

Maße sind ca.-Maße. Skizzen dienen lediglich der Symboldarstellung.

Alle Höhenmaße sind mit 16 cm Füßen (Komforthöhe) angegeben. Bei Bestellung mit 13 cm Füßen (Normalhöhe) verringern sich die Höhenmaße um 3 cm!

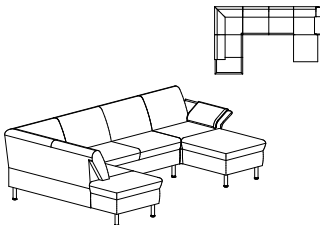
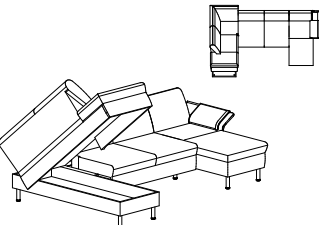
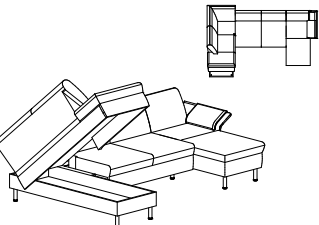
<p>Gesamthöhe: 89 cm Sitzhöhe: 48 cm Sitztiefe: 49 cm Armteilhöhe: A: 55 / 64 cm B: 62 cm</p> <p>*Bestellnummer in () für spiegelbildliche Variante</p> <p>Bestellnummer →</p>	<p>Sitzgruppe bestehend aus:</p>  <p>945-164, 200-140, 820-60 (946-164, 200-140, 810-60)*</p>	<p>Sitzgruppe bestehend aus: Liegefläche ca.: 254x72 cm</p>  <p>945-164-B, 200-140-A, 820-60 (946-164-B, 200-140-A, 810-60)*</p>	<p>Sitzgruppe bestehend aus: Liegefläche ca.: 254x72 cm</p>  <p>945-164-B, 200-140-AM, 820-60 (946-164-B, 200-140-AM, 810-60)*</p>
<p>Maß: Maß mit Armteil A: Maß mit Armteil B: Tiefe:</p>	<p>- 187x307/312x153 187x302x153 -</p>	<p>- 187x307/312x153 187x302x153 -</p>	<p>- 187x307/312x153 187x302x153 -</p>
<p>Stoffgr. 4+5 Stoffgr. 8 Stoffgr. 12 Stoffgr. 13+16 Stoffgr. 18+20 Stoffgr. 22 Stoffgr. 30 Stoffgr. 40 Stoffgr. 45</p>	<p>5.708,- 5.751,- 5.809,- 5.905,- 5.992,- 6.033,- 6.072,- 6.303,- 6.507,-</p>	<p>6.650,- 6.693,- 6.751,- 6.847,- 6.934,- 6.975,- 7.014,- 7.245,- 7.449,-</p>	<p>7.053,- 7.096,- 7.154,- 7.250,- 7.337,- 7.378,- 7.417,- 7.648,- 7.852,-</p>
<p>Ledergr. B Ledergr. C Ledergr. D Ledergr. F Ledergr. G</p>	<p>7.391,- 7.622,- 7.854,- 8.270,- 8.779,-</p>	<p>8.333,- 8.564,- 8.796,- 9.212,- 9.721,-</p>	<p>8.736,- 8.967,- 9.199,- 9.615,- 10.124,-</p>
<p>AP Vorziehbank (-A)</p>			
<p>AP VZB mit Motor (-AM)</p>			
<p>AP Bettzeugraum (-B)</p>			
<p>AP Strongline (fest)</p>	<p>147,-</p>	<p>147,-</p>	<p>147,-</p>
<p>AP Longlife (weich bis mittelfest)</p>	<p>211,-</p>	<p>211,-</p>	<p>211,-</p>
<p>Preis bei Stoffbeigabe</p>	<p>5.751,-</p>	<p>6.693,-</p>	<p>7.096,-</p>

Angeführte Preise gelten für Ausführung in Rücken echt

Unverbindlich empfohlene Verkaufspreise inkl. MwSt. in EUR

Anger
07.10.2020

Sitzgruppe MARINO

Maße sind ca.-Maße. Skizzen dienen lediglich der Symboldarstellung.

Alle Höhenmaße sind mit 16 cm Füßen (Komforthöhe) angegeben. Bei Bestellung mit 13 cm Füßen (Normalhöhe) verringern sich die Höhenmaße um 3 cm!

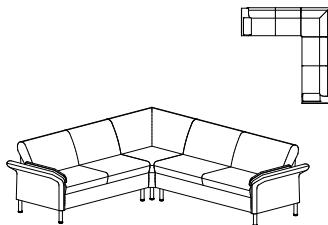
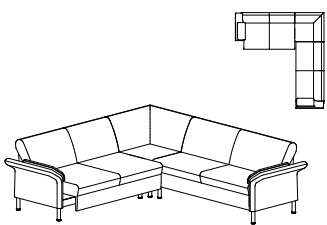
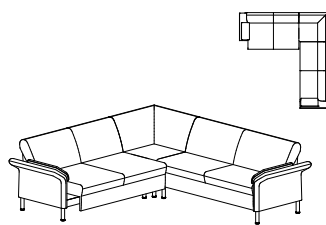
Gesamthöhe: 89 cm Sitzhöhe: 48 cm Sitztiefe: 49 cm Armteilhöhe: A: 55 / 64 cm B: 62 cm *Bestellnummer in () für spiegelbildliche Variante Bestellnummer	Sitzgruppe bestehend aus:  210-140, 505, 220-160 (220-140, 505, 210-160)*	Sitzgruppe bestehend aus: Liegefläche ca.: 190x72 cm  210-140-A, 505, 220-160 (220-140-A, 505, 210-160)*	Sitzgruppe bestehend aus: Liegefläche ca.: 190x72 cm  210-140-AM, 505, 220-160 (220-140-AM, 505, 210-160)*
Maß: Maß mit Armteil A: Maß mit Armteil B: Tiefe:	- 242/247x262/267 237x257 -	- 242/247x262/267 237x257 -	- 242/247x262/267 237x257 -
Stoffgr. 4+5 Stoffgr. 8 Stoffgr. 12 Stoffgr. 13+16 Stoffgr. 18+20 Stoffgr. 22 Stoffgr. 30 Stoffgr. 40 Stoffgr. 45	5.389,- 5.435,- 5.489,- 5.587,- 5.681,- 5.721,- 5.764,- 5.995,- 6.208,-	5.803,- 5.849,- 5.903,- 6.001,- 6.095,- 6.135,- 6.178,- 6.409,- 6.622,-	6.206,- 6.252,- 6.306,- 6.404,- 6.498,- 6.538,- 6.581,- 6.812,- 7.025,-
Ledergr. B Ledergr. C Ledergr. D Ledergr. F Ledergr. G	7.029,- 7.253,- 7.482,- 7.893,- 8.394,-	7.443,- 7.667,- 7.896,- 8.307,- 8.808,-	7.846,- 8.070,- 8.299,- 8.710,- 9.211,-
AP Vorziehbank (-A)			
AP VZB mit Motor (-AM)			
AP Bettzeugraum (-B)			
AP Strongline (fest)	139,-	139,-	139,-
AP Longlife (weich bis mittelfest)	201,-	201,-	201,-
Preis bei Stoffbeigabe	5.435,-	5.849,-	6.252,-

Angeführte Preise gelten für Ausführung in Rücken echt

Unverbindlich empfohlene Verkaufspreise inkl. MwSt. in EUR

Anger
07.10.2020

Sitzgruppe MARINO

Maße sind ca.-Maße. Skizzen dienen lediglich der Symboldarstellung.

Alle Höhenmaße sind mit 16 cm Füßen (Komforthöhe) angegeben. Bei Bestellung mit 13 cm Füßen (Normalhöhe) verringern sich die Höhenmaße um 3 cm!

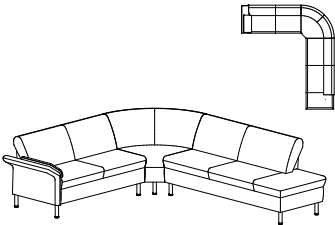
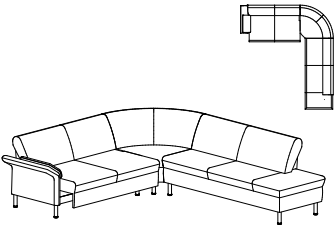
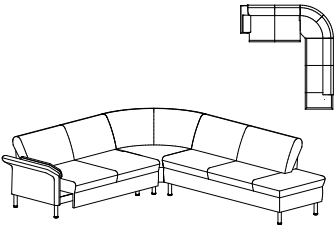
<p>Gesamthöhe: 89 cm Sitzhöhe: 48 cm Sitztiefe: 49 cm Armteilhöhe: A: 55 / 64 cm B: 62 cm</p> <p>*Bestellnummer in () für spiegelbildliche Variante</p> <p>Bestellnummer →</p>	<p>Sitzgruppe bestehend aus:</p>  <p>210-140, 503, 246-150 (220-140, 503, 245-150)*</p>	<p>Sitzgruppe bestehend aus: Liegefläche ca.: 140x72 cm</p>  <p>210-140-A, 503, 246-150 (220-140-A, 503, 245-150)*</p>	<p>Sitzgruppe bestehend aus: Liegefläche ca.: 140x72 cm</p>  <p>210-140-AM, 503, 246-150 (220-140-AM, 503, 245-150)*</p>
<p>Maß: Maß mit Armteil A: Maß mit Armteil B: Tiefe:</p>	<p>- 253/258x290 248x290 -</p>	<p>- 253/258x290 248x290 -</p>	<p>- 253/258x290 248x290 -</p>
<p>Stoffgr. 4+5 Stoffgr. 8 Stoffgr. 12 Stoffgr. 13+16 Stoffgr. 18+20 Stoffgr. 22 Stoffgr. 30 Stoffgr. 40 Stoffgr. 45</p>	<p>5.197,- 5.239,- 5.292,- 5.388,- 5.473,- 5.515,- 5.555,- 5.775,- 5.975,-</p>	<p>5.611,- 5.653,- 5.706,- 5.802,- 5.887,- 5.929,- 5.969,- 6.189,- 6.389,-</p>	<p>6.014,- 6.056,- 6.109,- 6.205,- 6.290,- 6.332,- 6.372,- 6.592,- 6.792,-</p>
<p>Ledergr. B Ledergr. C Ledergr. D Ledergr. F Ledergr. G</p>	<p>6.807,- 7.031,- 7.254,- 7.657,- 8.148,-</p>	<p>7.221,- 7.445,- 7.668,- 8.071,- 8.562,-</p>	<p>7.624,- 7.848,- 8.071,- 8.474,- 8.965,-</p>
<p>AP Vorziehbank (-A)</p>			
<p>AP VZB mit Motor (-AM)</p>			
<p>AP Bettzeugraum (-B)</p>			
<p>AP Strongline (fest)</p>	<p>131,-</p>	<p>131,-</p>	<p>131,-</p>
<p>AP Longlife (weich bis mittelfest)</p>	<p>194,-</p>	<p>194,-</p>	<p>194,-</p>
<p>Preis bei Stoffbeigabe</p>	<p>5.239,-</p>	<p>5.653,-</p>	<p>6.056,-</p>

Angeführte Preise gelten für Ausführung in Rücken echt

Unverbindlich empfohlene Verkaufspreise inkl. MwSt. in EUR

Anger
07.10.2020

Sitzgruppe MARINO

Maße sind ca.-Maße. Skizzen dienen lediglich der Symboldarstellung.

Alle Höhenmaße sind mit 16 cm Füßen (Komforthöhe) angegeben. Bei Bestellung mit 13 cm Füßen (Normalhöhe) verringern sich die Höhenmaße um 3 cm!

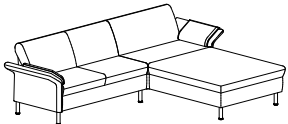
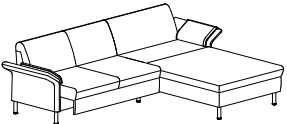
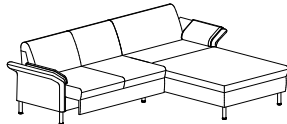
<p>Gesamthöhe: 89 cm Sitzhöhe: 48 cm Sitztiefe: 49 cm Armteilhöhe: A: 55 / 64 cm B: 62 cm</p> <p>*Bestellnummer in () für spiegelbildliche Variante</p> <p>Bestellnummer</p>	<p>Sitzgruppe bestehend aus:</p>  <p>210-140, 820-T-105 (220-140, 810-T-105)*</p>	<p>Sitzgruppe bestehend aus: Liegefläche ca.: 246x72 cm</p>  <p>210-140-A, 820-T-105 (220-140-A, 810-T-105)*</p>	<p>Sitzgruppe bestehend aus: Liegefläche ca.: 246x72 cm</p>  <p>210-140-AM, 820-T-105 (220-140-AM, 810-T-105)*</p>
<p>Maß: Maß mit Armteil A: Maß mit Armteil B: Tiefe:</p>	<p>- 286/296x200 276x200 -</p>	<p>- 286/296x200 276x200 -</p>	<p>- 286/296x200 276x200 -</p>
<p>Stoffgr. 4+5 Stoffgr. 8 Stoffgr. 12 Stoffgr. 13+16 Stoffgr. 18+20 Stoffgr. 22 Stoffgr. 30 Stoffgr. 40 Stoffgr. 45</p>	<p>4.516,- 4.556,- 4.599,- 4.682,- 4.757,- 4.791,- 4.825,- 5.016,- 5.191,-</p>	<p>4.930,- 4.970,- 5.013,- 5.096,- 5.171,- 5.205,- 5.239,- 5.430,- 5.605,-</p>	<p>5.333,- 5.373,- 5.416,- 5.499,- 5.574,- 5.608,- 5.642,- 5.833,- 6.008,-</p>
<p>Ledergr. B Ledergr. C Ledergr. D Ledergr. F Ledergr. G</p>	<p>5.886,- 6.075,- 6.267,- 6.607,- 7.028,-</p>	<p>6.300,- 6.489,- 6.681,- 7.021,- 7.442,-</p>	<p>6.703,- 6.892,- 7.084,- 7.424,- 7.845,-</p>
<p>AP Vorziehbank (-A)</p>			
<p>AP VZB mit Motor (-AM)</p>			
<p>AP Bettzeugraum (-B)</p>			
<p>AP Strongline (fest)</p>	<p>129,-</p>	<p>129,-</p>	<p>129,-</p>
<p>AP Longlife (weich bis mittelfest)</p>	<p>190,-</p>	<p>190,-</p>	<p>190,-</p>
<p>Preis bei Stoffbeigabe</p>	<p>4.556,-</p>	<p>4.970,-</p>	<p>5.373,-</p>

Angeführte Preise gelten für Ausführung in Rücken echt

Unverbindlich empfohlene Verkaufspreise inkl. MwSt. in EUR

Anger
07.10.2020

Sitzgruppe MARINO

Maße sind ca.-Maße. Skizzen dienen lediglich der Symboldarstellung.

Alle Höhenmaße sind mit 16 cm Füßen (Komforthöhe) angegeben. Bei Bestellung mit 13 cm Füßen (Normalhöhe) verringern sich die Höhenmaße um 3 cm!

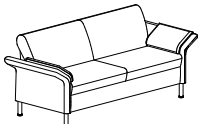
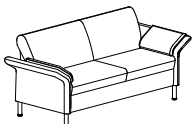
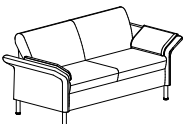
Gesamthöhe: 89 cm Sitzhöhe: 48 cm Sitztiefe: 49 cm Armteilhöhe: A: 55 / 64 cm B: 62 cm	Bank 2-sitzig mit 2 Armteilen Tiefe VZB: 103 cm Liegefläche VZB: 160x72 cm	Bank 2-sitzig mit 2 Armteilen Tiefe VZB: 103 cm Liegefläche VZB: 150x72 cm	Bank 2-sitzig mit 2 Armteilen Tiefe VZB: 103 cm Liegefläche VZB: 140x72 cm
*Bestellnummer in () für spiegelbildliche Variante			
Bestellnummer	230-160	230-150	230-140
Maß: Maß mit Armteil A: Maß mit Armteil B: Tiefe:	- 201/211 191 80	- 191/201 181 80	- 181/191 171 80
Stoffgr. 4+5 Stoffgr. 8 Stoffgr. 12 Stoffgr. 13+16 Stoffgr. 18+20 Stoffgr. 22 Stoffgr. 30 Stoffgr. 40 Stoffgr. 45	2.684,- 2.708,- 2.735,- 2.785,- 2.828,- 2.849,- 2.870,- 2.984,- 3.089,-	2.626,- 2.648,- 2.675,- 2.725,- 2.766,- 2.787,- 2.806,- 2.921,- 3.021,-	2.557,- 2.578,- 2.601,- 2.650,- 2.690,- 2.710,- 2.731,- 2.839,- 2.936,-
Ledergr. B Ledergr. C Ledergr. D Ledergr. F Ledergr. G	3.499,- 3.613,- 3.728,- 3.935,- 4.184,-	3.418,- 3.530,- 3.641,- 3.840,- 4.082,-	3.329,- 3.435,- 3.544,- 3.737,- 3.973,-
AP Vorziehbank (-A)	435,-	416,-	414,-
AP VZB mit Motor (-AM)	826,-	817,-	817,-
AP Bettzeugraum (-B)	-	-	-
AP Strongline (fest)	56,-	54,-	50,-
AP Longlife (weich bis mittelfest)	81,-	77,-	74,-
Preis bei Stoffbeigabe	2.708,-	2.648,-	2.578,-

Angeführte Preise gelten für Ausführung in Rücken echt



Unverbindlich empfohlene Verkaufspreise inkl. MwSt. in EUR

Anger
07.10.2020

Sitzgruppe MARINO

Maße sind ca.-Maße. Skizzen dienen lediglich der Symboldarstellung.

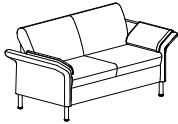
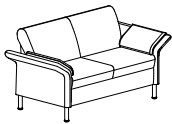
Alle Höhenmaße sind mit 16 cm Füßen (Komforthöhe) angegeben. Bei Bestellung mit 13 cm Füßen (Normalhöhe) verringern sich die Höhenmaße um 3 cm!

<p>Gesamthöhe: 89 cm Sitzhöhe: 48 cm Sitztiefe: 49 cm Armteilhöhe: A: 55 / 64 cm B: 62 cm</p>	<p>Bank 2-sitzig mit 2 Armteilen Tiefe VZB: 103 cm Liegefläche VZB: 130x72 cm</p>	<p>Bank 2-sitzig mit 2 Armteilen Tiefe VZB: 103 cm Liegefläche VZB: 120x72 cm</p>	<p>Bank 2-sitzig mit 1 Armteil Tiefe VZB: 103 cm Liegefläche VZB: 160x72 cm</p>
<p>*Bestellnummer in () für spiegelbildliche Variante</p>			
<p>Bestellnummer</p>	<p>230-130</p>	<p>230-120</p>	<p>220-160 re (210-160 li)*</p>
<p>Maß: Maß mit Armteil A: Maß mit Armteil B: Tiefe:</p>	<p>- 171/181 161 80</p>	<p>- 161/171 151 80</p>	<p>- 181/186 176 80</p>
<p>Stoffgr. 4+5 Stoffgr. 8 Stoffgr. 12 Stoffgr. 13+16 Stoffgr. 18+20 Stoffgr. 22 Stoffgr. 30 Stoffgr. 40 Stoffgr. 45</p>	<p>2.499,- 2.520,- 2.543,- 2.590,- 2.630,- 2.648,- 2.669,- 2.772,- 2.868,-</p>	<p>2.437,- 2.456,- 2.479,- 2.524,- 2.563,- 2.580,- 2.597,- 2.700,- 2.791,-</p>	<p>2.114,- 2.131,- 2.154,- 2.193,- 2.230,- 2.245,- 2.263,- 2.355,- 2.439,-</p>
<p>Ledergr. B Ledergr. C Ledergr. D Ledergr. F Ledergr. G</p>	<p>3.238,- 3.341,- 3.445,- 3.633,- 3.861,-</p>	<p>3.159,- 3.259,- 3.360,- 3.540,- 3.761,-</p>	<p>2.777,- 2.868,- 2.961,- 3.128,- 3.329,-</p>
<p>AP Vorziehbank (-A)</p>	<p>414,-</p>	<p>412,-</p>	<p>435,-</p>
<p>AP VZB mit Motor (-AM)</p>	<p>807,-</p>	<p>807,-</p>	<p>826,-</p>
<p>AP Bettzeugraum (-B)</p>	<p>-</p>	<p>-</p>	<p>-</p>
<p>AP Strongline (fest)</p>	<p>46,-</p>	<p>45,-</p>	<p>56,-</p>
<p>AP Longlife (weich bis mittelfest)</p>	<p>68,-</p>	<p>64,-</p>	<p>81,-</p>
<p>Preis bei Stoffbeigabe</p>	<p>2.520,-</p>	<p>2.456,-</p>	<p>2.131,-</p>

Angeführte Preise gelten für Ausführung in Rücken echt



Unverbindlich empfohlene Verkaufspreise inkl. MwSt. in EUR

Anger
07.10.2020

Sitzgruppe MARINO

Maße sind ca.-Maße. Skizzen dienen lediglich der Symboldarstellung.

Alle Höhenmaße sind mit 16 cm Füßen (Komforthöhe) angegeben. Bei Bestellung mit 13 cm Füßen (Normalhöhe) verringern sich die Höhenmaße um 3 cm!

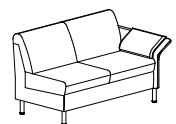
Gesamthöhe: 89 cm Sitzhöhe: 48 cm Sitztiefe: 49 cm Armteilhöhe: A: 55 / 64 cm B: 62 cm	Bank 2-sitzig mit 1 Armteil Tiefe VZB: 103 cm Liegefläche VZB: 150x72 cm	Bank 2-sitzig mit 1 Armteil Tiefe VZB: 103 cm Liegefläche VZB: 140x72 cm	Bank 2-sitzig mit 1 Armteil Tiefe VZB: 103 cm Liegefläche VZB: 130x72 cm
*Bestellnummer in () für spiegelbildliche Variante			
Bestellnummer	220-150 re (210-150 li)*	220-140 re (210-140 li)*	220-130 re (210-130 li)*
Maß: Maß mit Armteil A: Maß mit Armteil B: Tiefe:	- 171/176 166 80	- 161/166 156 80	- 151/156 146 80
Stoffgr. 4+5 Stoffgr. 8 Stoffgr. 12 Stoffgr. 13+16 Stoffgr. 18+20 Stoffgr. 22 Stoffgr. 30 Stoffgr. 40 Stoffgr. 45	2.055,- 2.073,- 2.094,- 2.133,- 2.168,- 2.183,- 2.199,- 2.290,- 2.369,-	1.986,- 2.003,- 2.023,- 2.059,- 2.092,- 2.108,- 2.123,- 2.208,- 2.286,-	1.928,- 1.943,- 1.963,- 1.999,- 2.030,- 2.046,- 2.059,- 2.143,- 2.218,-
Ledergr. B Ledergr. C Ledergr. D Ledergr. F Ledergr. G	2.694,- 2.785,- 2.872,- 3.033,- 3.226,-	2.607,- 2.690,- 2.777,- 2.930,- 3.118,-	2.514,- 2.595,- 2.679,- 2.826,- 3.008,-
AP Vorziehbank (-A)	416,-	414,-	414,-
AP VZB mit Motor (-AM)	817,-	817,-	807,-
AP Bettzeugraum (-B)	-	-	-
AP Strongline (fest)	54,-	50,-	46,-
AP Longlife (weich bis mittelfest)	77,-	74,-	68,-
Preis bei Stoffbeigabe	2.073,-	2.003,-	1.943,-

Angeführte Preise gelten für Ausführung in Rücken echt

Unverbindlich empfohlene Verkaufspreise inkl. MwSt. in EUR

Anger
07.10.2020

Sitzgruppe MARINO

Maße sind ca.-Maße. Skizzen dienen lediglich der Symboldarstellung.

Alle Höhenmaße sind mit 16 cm Füßen (Komforthöhe) angegeben. Bei Bestellung mit 13 cm Füßen (Normalhöhe) verringern sich die Höhenmaße um 3 cm!

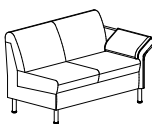
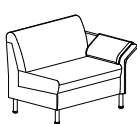
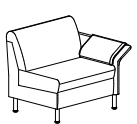
Gesamthöhe: 89 cm Sitzhöhe: 48 cm Sitztiefe: 49 cm Armteilhöhe: A: 55 / 64 cm B: 62 cm	Bank 2-sitzig mit 1 Armteil Tiefe VZB: 103 cm Liegefläche VZB: 120x72 cm	Element mit 1 Armteil	Element mit 1 Armteil
*Bestellnummer in () für spiegelbildliche Variante			
Bestellnummer	220-120 re (210-120 li)*	120-92 re (110-92 li)*	120-82 re (110-82 li)*
Maß: Maß mit Armteil A: Maß mit Armteil B: Tiefe:	- 141/146 136 80	- 113/118 108 80	- 103/108 98 80
Stoffgr. 4+5 Stoffgr. 8 Stoffgr. 12 Stoffgr. 13+16 Stoffgr. 18+20 Stoffgr. 22 Stoffgr. 30 Stoffgr. 40 Stoffgr. 45	1.866,- 1.881,- 1.899,- 1.934,- 1.963,- 1.978,- 1.992,- 2.069,- 2.139,-	1.577,- 1.591,- 1.606,- 1.637,- 1.663,- 1.674,- 1.686,- 1.755,- 1.817,-	1.544,- 1.558,- 1.572,- 1.601,- 1.626,- 1.639,- 1.651,- 1.715,- 1.775,-
Ledergr. B Ledergr. C Ledergr. D Ledergr. F Ledergr. G	2.437,- 2.514,- 2.592,- 2.733,- 2.905,-	2.057,- 2.125,- 2.191,- 2.311,- 2.460,-	1.990,- 2.052,- 2.115,- 2.230,- 2.367,-
AP Vorziehbank (-A)	412,-	-	-
AP VZB mit Motor (-AM)	807,-	-	-
AP Bettzeugraum (-B)	-	-	-
AP Strongline (fest)	45,-	23,-	21,-
AP Longlife (weich bis mittelfest)	64,-	37,-	33,-
Preis bei Stoffbeigabe	1.881,-	1.591,-	1.558,-



Angeführte Preise gelten für Ausführung in Rücken echt

Unverbindlich empfohlene Verkaufspreise inkl. MwSt. in EUR

Sitzgruppe MARINO

Maße sind ca.-Maße. Skizzen dienen lediglich der Symboldarstellung.

Alle Höhenmaße sind mit 16 cm Füßen (Komforthöhe) angegeben. Bei Bestellung mit 13 cm Füßen (Normalhöhe) verringern sich die Höhenmaße um 3 cm!

Gesamthöhe: 89 cm Sitzhöhe: 48 cm Sitztiefe: 49 cm Armteilhöhe: A: 55 / 64 cm B: 62 cm *Bestellnummer in () für spiegelbildliche Variante Bestellnummer	Element mit 1 Armteil  120-72 re (110-72 li)*	Element mit 1 Armteil  120-62 re (110-62 li)*	Element mit 1 Armteil  120-52 re (110-52 li)*
Maß: Maß mit Armteil A: Maß mit Armteil B: Tiefe:	- 93/98 88 80	- 83/88 78 80	- 73/78 68 80
Stoffgr. 4+5 Stoffgr. 8 Stoffgr. 12 Stoffgr. 13+16 Stoffgr. 18+20 Stoffgr. 22 Stoffgr. 30 Stoffgr. 40 Stoffgr. 45	1.500,- 1.512,- 1.529,- 1.554,- 1.579,- 1.591,- 1.601,- 1.664,- 1.721,-	1.450,- 1.463,- 1.477,- 1.500,- 1.523,- 1.535,- 1.544,- 1.603,- 1.655,-	1.411,- 1.423,- 1.434,- 1.457,- 1.481,- 1.490,- 1.500,- 1.554,- 1.604,-
Ledergr. B Ledergr. C Ledergr. D Ledergr. F Ledergr. G	1.922,- 1.982,- 2.042,- 2.150,- 2.282,-	1.852,- 1.910,- 1.966,- 2.069,- 2.193,-	1.790,- 1.843,- 1.897,- 1.994,- 2.112,-
AP Vorziehbank (-A)	-	-	-
AP VZB mit Motor (-AM)	-	-	-
AP Bettzeugraum (-B)	-	-	-
AP Strongline (fest)	19,-	17,-	14,-
AP Longlife (weich bis mittelfest)	27,-	23,-	19,-
Preis bei Stoffbeigabe	1.512,-	1.463,-	1.423,-

Angeführte Preise gelten für Ausführung in Rücken echt

Sitzgruppe MARINO

Maße sind ca.-Maße. Skizzen dienen lediglich der Symboldarstellung.

Alle Höhenmaße sind mit 16 cm Füßen (Komforthöhe) angegeben. Bei Bestellung mit 13 cm Füßen (Normalhöhe) verringern sich die Höhenmaße um 3 cm!

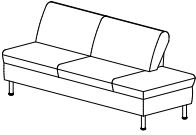
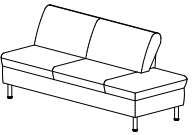
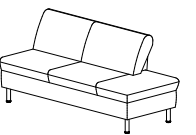
Gesamthöhe: 89 cm Sitzhöhe: 48 cm Sitztiefe: 49 cm Armteilhöhe: A: 55 / 64 cm B: 62 cm *Bestellnummer in () für spiegelbildliche Variante Bestellnummer	Bank 2-sitzig mit Abschluss  246-160 re (245-160 li)*	Bank 2-sitzig mit Abschluss  246-150 re (245-150 li)*	Bank 2-sitzig mit Abschluss  246-140 re (245-140 li)*
Maß: Maß mit Armteil A: Maß mit Armteil B: Tiefe:	208 - - 80	198 - - 80	188 - - 80
Stoffgr. 4+5 Stoffgr. 8 Stoffgr. 12 Stoffgr. 13+16 Stoffgr. 18+20 Stoffgr. 22 Stoffgr. 30 Stoffgr. 40 Stoffgr. 45	1.964,- 1.984,- 2.003,- 2.042,- 2.075,- 2.092,- 2.108,- 2.195,- 2.276,-	1.901,- 1.916,- 1.937,- 1.972,- 2.005,- 2.021,- 2.038,- 2.119,- 2.195,-	1.833,- 1.848,- 1.870,- 1.903,- 1.935,- 1.949,- 1.963,- 2.046,- 2.117,-
Ledergr. B Ledergr. C Ledergr. D Ledergr. F Ledergr. G	2.619,- 2.710,- 2.801,- 2.965,- 3.163,-	2.526,- 2.615,- 2.700,- 2.857,- 3.048,-	2.441,- 2.524,- 2.609,- 2.758,- 2.942,-
AP Vorziehbank (-A)	-	-	-
AP VZB mit Motor (-AM)	-	-	-
AP Bettzeugraum (-B)	-	-	-
AP Strongline (fest)	56,-	54,-	52,-
AP Longlife (weich bis mittelfest)	81,-	79,-	75,-
Preis bei Stoffbeigabe	1.984,-	1.916,-	1.848,-

Angeführte Preise gelten für Ausführung in Rücken echt

Sitzgruppe MARINO

Maße sind ca.-Maße. Skizzen dienen lediglich der Symboldarstellung.

Alle Höhenmaße sind mit 16 cm Füßen (Komforthöhe) angegeben. Bei Bestellung mit 13 cm Füßen (Normalhöhe) verringern sich die Höhenmaße um 3 cm!

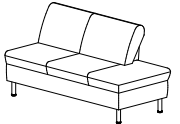
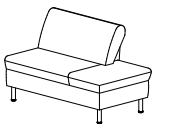

Gesamthöhe: 89 cm Sitzhöhe: 48 cm Sitztiefe: 49 cm Armteilhöhe: A: 55 / 64 cm B: 62 cm *Bestellnummer in () für spiegelbildliche Variante Bestellnummer	Bank 2-sitzig mit Abschluss  246-130 re (245-130 li)*	Bank 2-sitzig mit Abschluss  246-120 re (245-120 li)*	Element mit Abschluss  146-92 re (145-92 li)*
Maß: Maß mit Armteil A: Maß mit Armteil B: Tiefe:	178 - - 80	168 - - 80	140 - - 80
Stoffgr. 4+5 Stoffgr. 8 Stoffgr. 12 Stoffgr. 13+16 Stoffgr. 18+20 Stoffgr. 22 Stoffgr. 30 Stoffgr. 40 Stoffgr. 45	1.752,- 1.767,- 1.784,- 1.817,- 1.846,- 1.862,- 1.875,- 1.951,- 2.021,-	1.690,- 1.703,- 1.721,- 1.754,- 1.781,- 1.794,- 1.810,- 1.881,- 1.949,-	1.426,- 1.440,- 1.454,- 1.483,- 1.508,- 1.521,- 1.533,- 1.597,- 1.657,-
Ledergr. B Ledergr. C Ledergr. D Ledergr. F Ledergr. G	2.344,- 2.425,- 2.506,- 2.652,- 2.830,-	2.255,- 2.332,- 2.410,- 2.549,- 2.717,-	1.903,- 1.970,- 2.040,- 2.162,- 2.309,-
AP Vorziehbank (-A)	-	-	-
AP VZB mit Motor (-AM)	-	-	-
AP Bettzeugraum (-B)	-	-	-
AP Strongline (fest)	50,-	46,-	41,-
AP Longlife (weich bis mittelfest)	72,-	68,-	58,-
Preis bei Stoffbeigabe	1.767,-	1.703,-	1.440,-

Angeführte Preise gelten für Ausführung in Rücken echt

Sitzgruppe MARINO

Maße sind ca.-Maße. Skizzen dienen lediglich der Symboldarstellung.

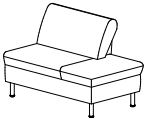
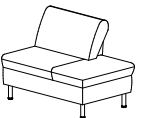
Alle Höhenmaße sind mit 16 cm Füßen (Komforthöhe) angegeben. Bei Bestellung mit 13 cm Füßen (Normalhöhe) verringern sich die Höhenmaße um 3 cm!

Gesamthöhe: 89 cm Sitzhöhe: 48 cm Sitztiefe: 49 cm Armteilhöhe: A: 55 / 64 cm B: 62 cm *Bestellnummer in () für spiegelbildliche Variante Bestellnummer	Element mit Abschluss  146-82 re (145-82 li)*	Element mit Abschluss  146-72 re (145-72 li)*	Element mit Abschluss  146-62 re (145-62 li)*
Maß: Maß mit Armteil A: Maß mit Armteil B: Tiefe:	130 - - 80	120 - - 80	110 - - 80
Stoffgr. 4+5 Stoffgr. 8 Stoffgr. 12 Stoffgr. 13+16 Stoffgr. 18+20 Stoffgr. 22 Stoffgr. 30 Stoffgr. 40 Stoffgr. 45	1.382,- 1.394,- 1.411,- 1.436,- 1.461,- 1.473,- 1.483,- 1.546,- 1.603,-	1.332,- 1.343,- 1.359,- 1.382,- 1.405,- 1.417,- 1.426,- 1.484,- 1.537,-	1.293,- 1.304,- 1.316,- 1.339,- 1.363,- 1.372,- 1.382,- 1.436,- 1.486,-
Ledergr. B Ledergr. C Ledergr. D Ledergr. F Ledergr. G	1.825,- 1.887,- 1.949,- 2.061,- 2.197,-	1.755,- 1.815,- 1.874,- 1.980,- 2.108,-	1.690,- 1.744,- 1.798,- 1.897,- 2.019,-
AP Vorziehbank (-A)	-	-	-
AP VZB mit Motor (-AM)	-	-	-
AP Bettzeugraum (-B)	-	-	-
AP Strongline (fest)	39,-	35,-	33,-
AP Longlife (weich bis mittelfest)	54,-	50,-	46,-
Preis bei Stoffbeigabe	1.394,-	1.343,-	1.304,-

Angeführte Preise gelten für Ausführung in Rücken echt

Sitzgruppe MARINO

Maße sind ca.-Maße. Skizzen dienen lediglich der Symboldarstellung.

Alle Höhenmaße sind mit 16 cm Füßen (Komforthöhe) angegeben. Bei Bestellung mit 13 cm Füßen (Normalhöhe) verringern sich die Höhenmaße um 3 cm!

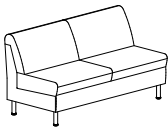
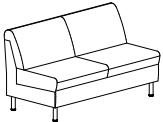
Gesamthöhe: 89 cm Sitzhöhe: 48 cm Sitztiefe: 49 cm Armteilhöhe: A: 55 / 64 cm B: 62 cm *Bestellnummer in () für spiegelbildliche Variante Bestellnummer	Element mit Abschluss  146-52 re (145-52 li)*	Bank 2-sitzig ohne Armteil Tiefe VZB: 103 cm Liegefläche VZB: 160x72 cm  200-160	Bank 2-sitzig ohne Armteil Tiefe VZB: 103 cm Liegefläche VZB: 150x72 cm  200-150
Maß: Maß mit Armteil A: Maß mit Armteil B: Tiefe:	100 - - 80	161 - - 80	151 - - 80
Stoffgr. 4+5 Stoffgr. 8 Stoffgr. 12 Stoffgr. 13+16 Stoffgr. 18+20 Stoffgr. 22 Stoffgr. 30 Stoffgr. 40 Stoffgr. 45	1.246,- 1.256,- 1.268,- 1.293,- 1.312,- 1.322,- 1.330,- 1.384,- 1.430,-	1.543,- 1.556,- 1.572,- 1.603,- 1.630,- 1.643,- 1.655,- 1.724,- 1.786,-	1.484,- 1.498,- 1.514,- 1.543,- 1.568,- 1.581,- 1.593,- 1.659,- 1.719,-
Ledergr. B Ledergr. C Ledergr. D Ledergr. F Ledergr. G	1.620,- 1.672,- 1.724,- 1.817,- 1.932,-	2.054,- 2.123,- 2.193,- 2.321,- 2.472,-	1.972,- 2.040,- 2.106,- 2.226,- 2.371,-
AP Vorziehbank (-A)	-	435,-	416,-
AP VZB mit Motor (-AM)	-	826,-	817,-
AP Bettzeugraum (-B)	-	-	-
AP Strongline (fest)	31,-	56,-	54,-
AP Longlife (weich bis mittelfest)	45,-	81,-	77,-
Preis bei Stoffbeigabe	1.256,-	1.556,-	1.498,-

Angeführte Preise gelten für Ausführung in Rücken echt



Unverbindlich empfohlene Verkaufspreise inkl. MwSt. in EUR

Anger
07.10.2020

Sitzgruppe MARINO

Maße sind ca.-Maße. Skizzen dienen lediglich der Symboldarstellung.

Alle Höhenmaße sind mit 16 cm Füßen (Komforthöhe) angegeben. Bei Bestellung mit 13 cm Füßen (Normalhöhe) verringern sich die Höhenmaße um 3 cm!

Gesamthöhe: 89 cm Sitzhöhe: 48 cm Sitztiefe: 49 cm Armteilhöhe: A: 55 / 64 cm B: 62 cm	Bank 2-sitzig ohne Armteil Tiefe VZB: 103 cm Liegefläche VZB: 140x72 cm	Bank 2-sitzig ohne Armteil Tiefe VZB: 103 cm Liegefläche VZB: 130x72 cm	Bank 2-sitzig ohne Armteil Tiefe VZB: 103 cm Liegefläche VZB: 120x72 cm
*Bestellnummer in () für spiegelbildliche Variante			
Bestellnummer	200-140	200-130	200-120
Maß: Maß mit Armteil A: Maß mit Armteil B: Tiefe:	141 - - 80	131 - - 80	121 - - 80
Stoffgr. 4+5 Stoffgr. 8 Stoffgr. 12 Stoffgr. 13+16 Stoffgr. 18+20 Stoffgr. 22 Stoffgr. 30 Stoffgr. 40 Stoffgr. 45	1.415,- 1.426,- 1.442,- 1.469,- 1.492,- 1.504,- 1.514,- 1.579,- 1.635,-	1.357,- 1.368,- 1.382,- 1.409,- 1.430,- 1.442,- 1.452,- 1.512,- 1.566,-	1.295,- 1.306,- 1.318,- 1.341,- 1.364,- 1.374,- 1.384,- 1.438,- 1.488,-
Ledergr. B Ledergr. C Ledergr. D Ledergr. F Ledergr. G	1.883,- 1.945,- 2.009,- 2.123,- 2.263,-	1.790,- 1.850,- 1.910,- 2.019,- 2.152,-	1.713,- 1.769,- 1.825,- 1.926,- 2.050,-
AP Vorziehbank (-A)	414,-	414,-	412,-
AP VZB mit Motor (-AM)	817,-	807,-	807,-
AP Bettzeugraum (-B)	-	-	-
AP Strongline (fest)	50,-	46,-	45,-
AP Longlife (weich bis mittelfest)	74,-	68,-	64,-
Preis bei Stoffbeigabe	1.426,-	1.368,-	1.306,-

Angeführte Preise gelten für Ausführung in Rücken echt



Unverbindlich empfohlene Verkaufspreise inkl. MwSt. in EUR

Anger
07.10.2020

Sitzgruppe MARINO

Maße sind ca.-Maße. Skizzen dienen lediglich der Symboldarstellung.

Alle Höhenmaße sind mit 16 cm Füßen (Komforthöhe) angegeben. Bei Bestellung mit 13 cm Füßen (Normalhöhe) verringern sich die Höhenmaße um 3 cm!

Gesamthöhe: 89 cm Sitzhöhe: 48 cm Sitztiefe: 49 cm Armteilhöhe: A: 55 / 64 cm B: 62 cm *Bestellnummer in () für spiegelbildliche Variante Bestellnummer	Element ohne Armteil  100-92	Element ohne Armteil  100-82	Element ohne Armteil  100-72
Maß: Maß mit Armteil A: Maß mit Armteil B: Tiefe:	93 - - 80	83 - - 80	73 - - 80
Stoffgr. 4+5 Stoffgr. 8 Stoffgr. 12 Stoffgr. 13+16 Stoffgr. 18+20 Stoffgr. 22 Stoffgr. 30 Stoffgr. 40 Stoffgr. 45	1.006,- 1.016,- 1.026,- 1.045,- 1.063,- 1.072,- 1.080,- 1.124,- 1.165,-	974,- 981,- 991,- 1.012,- 1.028,- 1.035,- 1.041,- 1.086,- 1.124,-	929,- 937,- 948,- 964,- 979,- 987,- 993,- 1.034,- 1.070,-
Ledergr. B Ledergr. C Ledergr. D Ledergr. F Ledergr. G	1.334,- 1.380,- 1.424,- 1.504,- 1.603,-	1.266,- 1.308,- 1.349,- 1.423,- 1.512,-	1.198,- 1.237,- 1.274,- 1.341,- 1.424,-
AP Vorziehbank (-A)	-	-	-
AP VZB mit Motor (-AM)	-	-	-
AP Bettzeugraum (-B)	-	-	-
AP Strongline (fest)	23,-	21,-	19,-
AP Longlife (weich bis mittelfest)	37,-	33,-	27,-
Preis bei Stoffbeigabe	1.016,-	981,-	937,-

Angeführte Preise gelten für Ausführung in Rücken echt



Unverbindlich empfohlene Verkaufspreise inkl. MwSt. in EUR

Anger
07.10.2020

Sitzgruppe MARINO

Maße sind ca.-Maße. Skizzen dienen lediglich der Symboldarstellung.

Alle Höhenmaße sind mit 16 cm Füßen (Komforthöhe) angegeben. Bei Bestellung mit 13 cm Füßen (Normalhöhe) verringern sich die Höhenmaße um 3 cm!

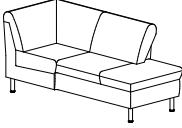
Gesamthöhe: 89 cm Sitzhöhe: 48 cm Sitztiefe: 49 cm Armteilhöhe: A: 55 / 64 cm B: 62 cm *Bestellnummer in () für spiegelbildliche Variante Bestellnummer	Element ohne Armteil  100-62	Element ohne Armteil  100-52	Eckbank mit Abschluss Ecksitz  946-164 re (945-164 li)*
Maß: Maß mit Armteil A: Maß mit Armteil B: Tiefe:	63 - - 80	53 - - 80	187 - - 82
Stoffgr. 4+5 Stoffgr. 8 Stoffgr. 12 Stoffgr. 13+16 Stoffgr. 18+20 Stoffgr. 22 Stoffgr. 30 Stoffgr. 40 Stoffgr. 45	879,- 888,- 896,- 910,- 923,- 929,- 937,- 972,- 1.004,-	840,- 846,- 854,- 867,- 879,- 885,- 892,- 925,- 954,-	2.282,- 2.299,- 2.321,- 2.357,- 2.390,- 2.406,- 2.421,- 2.508,- 2.586,-
Ledergr. B Ledergr. C Ledergr. D Ledergr. F Ledergr. G	1.132,- 1.165,- 1.200,- 1.262,- 1.337,-	1.068,- 1.097,- 1.130,- 1.186,- 1.254,-	2.942,- 3.031,- 3.118,- 3.277,- 3.470,-
AP Vorziehbank (-A)	-	-	-
AP VZB mit Motor (-AM)	-	-	-
AP Bettzeugraum (-B)	-	-	528,-
AP Strongline (fest)	17,-	14,-	58,-
AP Longlife (weich bis mittelfest)	23,-	19,-	83,-
Preis bei Stoffbeigabe	888,-	846,-	2.299,-

Angeführte Preise gelten für Ausführung in Rücken echt



Unverbindlich empfohlene Verkaufspreise inkl. MwSt. in EUR

Anger
07.10.2020

Sitzgruppe MARINO

Maße sind ca.-Maße. Skizzen dienen lediglich der Symboldarstellung.

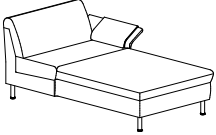
Alle Höhenmaße sind mit 16 cm Füßen (Komforthöhe) angegeben. Bei Bestellung mit 13 cm Füßen (Normalhöhe) verringern sich die Höhenmaße um 3 cm!

Gesamthöhe: 89 cm Sitzhöhe: 48 cm Sitztiefe: 49 cm Armteilhöhe: A: 55 / 64 cm B: 62 cm *Bestellnummer in () für spiegelbildliche Variante Bestellnummer	Chaiselongue mit 1 Armteil  820-T-105 re (810-T-105 li)*	Chaiselongue mit 1 Armteil  820-92 re (810-92 li)*	Chaiselongue mit 1 Armteil  820-60 re (810-60 li)*
Maß: Maß mit Armteil A: Maß mit Armteil B: Tiefe:	- 125/130 120 200	- 116/121 111 153	- 84/89 79 153
Stoffgr. 4+5 Stoffgr. 8 Stoffgr. 12 Stoffgr. 13+16 Stoffgr. 18+20 Stoffgr. 22 Stoffgr. 30 Stoffgr. 40 Stoffgr. 45	2.530,- 2.553,- 2.576,- 2.623,- 2.665,- 2.683,- 2.702,- 2.808,- 2.905,-	2.218,- 2.235,- 2.255,- 2.294,- 2.326,- 2.342,- 2.357,- 2.444,- 2.522,-	2.011,- 2.026,- 2.046,- 2.079,- 2.110,- 2.123,- 2.137,- 2.216,- 2.286,-
Ledergr. B Ledergr. C Ledergr. D Ledergr. F Ledergr. G	3.279,- 3.385,- 3.490,- 3.677,- 3.910,-	2.841,- 2.926,- 3.013,- 3.166,- 3.356,-	2.566,- 2.646,- 2.727,- 2.870,- 3.046,-
AP Vorziehbank (-A)	-	-	-
AP VZB mit Motor (-AM)	-	-	-
AP Bettzeugraum (-B)	585,-	308,-	298,-
AP Strongline (fest)	79,-	56,-	39,-
AP Longlife (weich bis mittelfest)	116,-	81,-	54,-
Preis bei Stoffbeigabe	2.553,-	2.235,-	2.026,-

Angeführte Preise gelten für Ausführung in Rücken echt





Unverbindlich empfohlene Verkaufspreise inkl. MwSt. in EUR

Anger
07.10.2020

Sitzgruppe MARINO

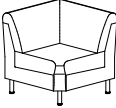
Maße sind ca.-Maße. Skizzen dienen lediglich der Symboldarstellung.

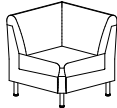
Alle Höhenmaße sind mit 16 cm Füßen (Komforthöhe) angegeben. Bei Bestellung mit 13 cm Füßen (Normalhöhe) verringern sich die Höhenmaße um 3 cm!

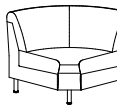
Gesamthöhe: 89 cm Sitzhöhe: 48 cm Sitztiefe: 49 cm Armteilhöhe: A: 55 / 64 cm B: 62 cm *Bestellnummer in () für spiegelbildliche Variante Bestellnummer	Eckelement groß   501	Eckelement klein   505	Innenrundung groß   503
Maß: Maß mit Armteil A: Maß mit Armteil B: Tiefe:	84 - - 84	81 - - 81	92 - - 92
Stoffgr. 4+5 Stoffgr. 8 Stoffgr. 12 Stoffgr. 13+16 Stoffgr. 18+20 Stoffgr. 22 Stoffgr. 30 Stoffgr. 40 Stoffgr. 45	1.359,- 1.370,- 1.384,- 1.413,- 1.434,- 1.446,- 1.455,- 1.519,- 1.572,-	1.289,- 1.301,- 1.312,- 1.335,- 1.359,- 1.368,- 1.378,- 1.432,- 1.483,-	1.310,- 1.320,- 1.332,- 1.357,- 1.376,- 1.386,- 1.394,- 1.448,- 1.494,-
Ledergr. B Ledergr. C Ledergr. D Ledergr. F Ledergr. G	1.754,- 1.812,- 1.868,- 1.968,- 2.094,-	1.645,- 1.695,- 1.744,- 1.835,- 1.947,-	1.674,- 1.726,- 1.777,- 1.870,- 1.982,-
AP Vorziehbank (-A)	-	-	-
AP VZB mit Motor (-AM)	-	-	-
AP Bettzeugraum (-B)	-	-	-
AP Strongline (fest)	37,-	33,-	27,-
AP Longlife (weich bis mittelfest)	52,-	46,-	41,-
Preis bei Stoffbeigabe	1.370,-	1.301,-	1.320,-

Angeführte Preise gelten für Ausführung in Rücken echt



Unverbindlich empfohlene Verkaufspreise inkl. MwSt. in EUR

Anger
07.10.2020

Sitzgruppe MARINO

Maße sind ca.-Maße. Skizzen dienen lediglich der Symboldarstellung.

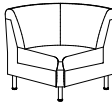
Alle Höhenmaße sind mit 16 cm Füßen (Komforthöhe) angegeben. Bei Bestellung mit 13 cm Füßen (Normalhöhe) verringern sich die Höhenmaße um 3 cm!

Gesamthöhe: 89 cm Sitzhöhe: 48 cm Sitztiefe: 49 cm Armteilhöhe: A: 55 / 64 cm B: 62 cm *Bestellnummer in () für spiegelbildliche Variante Bestellnummer	Innenrundung klein   506	Sessel  30-52	Sessel nur mit Standard Armteil fix  31
Maß: Maß mit Armteil A: Maß mit Armteil B: Tiefe:	81 - - 81	- 93/103 83 80	- 80 70 80
Stoffgr. 4+5 Stoffgr. 8 Stoffgr. 12 Stoffgr. 13+16 Stoffgr. 18+20 Stoffgr. 22 Stoffgr. 30 Stoffgr. 40 Stoffgr. 45	1.227,- 1.239,- 1.248,- 1.268,- 1.285,- 1.297,- 1.304,- 1.351,- 1.392,-	1.982,- 1.997,- 2.015,- 2.050,- 2.079,- 2.094,- 2.108,- 2.185,- 2.255,-	1.829,- 1.844,- 1.864,- 1.897,- 1.928,- 1.941,- 1.955,- 2.034,- 2.104,-
Ledergr. B Ledergr. C Ledergr. D Ledergr. F Ledergr. G	1.552,- 1.599,- 1.643,- 1.723,- 1.821,-	2.514,- 2.588,- 2.665,- 2.801,- 2.967,-	2.357,- 2.431,- 2.508,- 2.644,- 2.810,-
AP Vorziehbank (-A)	-	-	-
AP VZB mit Motor (-AM)	-	-	-
AP Bettzeugraum (-B)	-	-	-
AP Strongline (fest)	23,-	14,-	14,-
AP Longlife (weich bis mittelfest)	35,-	19,-	19,-
Preis bei Stoffbeigabe	1.239,-	1.997,-	1.844,-

Angeführte Preise gelten für Ausführung in Rücken echt



Unverbindlich empfohlene Verkaufspreise inkl. MwSt. in EUR

Anger
07.10.2020

Sitzgruppe MARINO

Maße sind ca.-Maße. Skizzen dienen lediglich der Symboldarstellung.

Alle Höhenmaße sind mit 16 cm Füßen (Komforthöhe) angegeben. Bei Bestellung mit 13 cm Füßen (Normalhöhe) verringern sich die Höhenmaße um 3 cm!

Gesamthöhe: 89 cm Sitzhöhe: 48 cm Sitztiefe: 49 cm Armteilhöhe: A: 55 / 64 cm B: 62 cm	Hocker	Hocker	Nackenstütze beweglich
			
*Bestellnummer in () für spiegelbildliche Variante			
Bestellnummer	57-72	40	13-02
Maß:	72	62	56
Maß mit Armteil A:	-	-	-
Maß mit Armteil B:	-	-	-
Tiefe:	52	62	14
Stoffgr. 4+5	734,-	689,-	225,-
Stoffgr. 8	739,-	695,-	226,-
Stoffgr. 12	745,-	701,-	228,-
Stoffgr. 13+16	757,-	710,-	234,-
Stoffgr. 18+20	766,-	722,-	238,-
Stoffgr. 22	770,-	726,-	240,-
Stoffgr. 30	778,-	732,-	242,-
Stoffgr. 40	803,-	755,-	254,-
Stoffgr. 45	826,-	780,-	265,-
Ledergr. B	902,-	854,-	279,-
Ledergr. C	925,-	877,-	286,-
Ledergr. D	952,-	902,-	296,-
Ledergr. F	997,-	946,-	312,-
Ledergr. G	1.051,-	997,-	333,-
AP Vorziehbank (-A)	-	-	-
AP VZB mit Motor (-AM)	-	-	-
AP Bettzeugraum (-B)	-	-	-
AP Strongline (fest)	19,-	17,-	-
AP Longlife (weich bis mittelfest)	27,-	25,-	-
Preis bei Stoffbeigabe	739,-	695,-	226,-

Angeführte Preise gelten für Ausführung in Rücken echt

Unverbindlich empfohlene Verkaufspreise inkl. MwSt. in EUR

Anger
07.10.2020