

Sitzgruppe AMSTERDAM



ACHTUNG: Bei Ausführung in Leder sind zusätzliche Ledernähte angebracht!
Alle in der Preisliste angegebenen Maße sind Zirkumaße!

Aufpreis für Sonderbeiztöne und Ral-Farbtöne (pro Kommission): 114,-

Grundausrüstung:



Massivholz



Polstervlies



NOSAG®-
Federung



ACHTUNG: Aus technischen Gründen ist der Bezug AKK (Stoff) nicht möglich!



Sonderanfertigung: gegen Rücksprache im Werk möglich!



Abb. Nackenverstellung



Wandfreiheit: 30 cm
Gesamttiefe inkl. Funktion: 178 cm
Liegetiefe inkl. Funktion: 186 cm
Liegetiefe inkl. Funktion bei Chaiselongue: 224 cm

Polsterung: Legere. Eine modellbedingte Wellenbildung der Bezüge ist warentypisch.

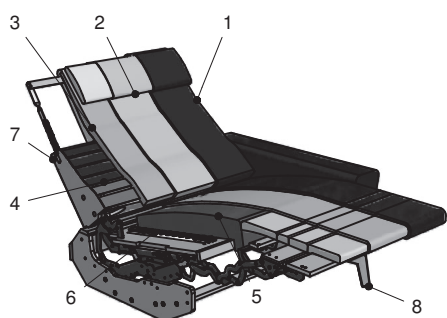
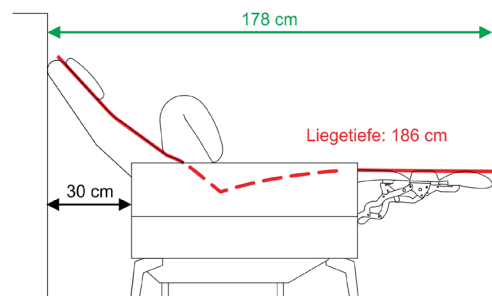
- 1: Bezug: Stoff- bzw. Leder
- 2: Feinpolsterung: Weiche Polstervlies-Matte unter dem Bezug
- 3: Lehne: hochwertiger Polyätherschaum
- 4: Lehne: elastische Polstergurte, inkl. Nackenverstellung
- 5: Sitz: Sitzqualitäten (siehe Checkliste)
- 6: Untergestell / Sitzrahmen mit NOSAG Unterfederung
- 7: Untergestell: Holz
- 8: Füße

Aufpreis



Der Weg zur perfekten Entspannung!

Indem sich Oberkörper und Beine in einer Waagrechten befinden, wird die optimale Durchblutung erreicht.

Sitzgruppe AMSTERDAM

CHECKLISTE BESTELLFORMULAR

Aufpreisartikel sind rot gekennzeichnet!

Bei Bestellung bitte angeben :

- Modellnummer
- Bestellnummer (Zusammenstellung)
- Bezug (A: bei Kombi genaue Angaben, Hauptbezug immer erstangef. Bezug)
- Sitzpolsterung (Kaltschaum SOFTLINE, Kaltschaum STRONGLINE, Kaltschaum LONGLIFE)

FIRMA

- Füße (17,5cm): Chrom (C1034), Metall schwarz (M1034) - Optional mit Holzverblendung
- Holzart für Holzverblendung: Eiche natur 400 geölt, Eiche licht 405 geölt oder Nuss natur 320 geölt
- Funktion: M1A, M1T (Bei Element, B2, B3 und Chaiselongue)
- Tischablage (Eiche natur 400 geölt, Eiche licht 405 geölt oder Nuss natur 320 geölt)

Tische

- 755 (Höhe: 55 cm)**
Massivholzablage Fix



- 755-USB (Höhe: 55 cm)**
Massivholzablage Fix mit USB



- 755-V (Höhe: 65 cm)**
Massivholzablage schwenkbar mit Stauraum

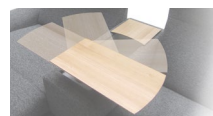

- 755-V-USB (Höhe: 65 cm)**
**Massivholzablage schwenkbar mit Stauraum
inkl. USB**

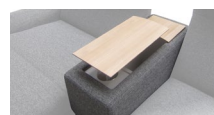

Sitzqualitäten



Kaltschaum
SOFTLINE
weich bis
mittelfest

Aufpreis



Kaltschaum
STRONGLINE
fest

Aufpreis



Kaltschaum
LONGLIFE
weich bis
mittelfest

Füße (17,5 cm)



C1034



M1034

Aufpreis



Holzverblendung für Fuß C1034 und M1034
Holzart: Eiche natur 400 geölt,
Eiche licht 405 geölt oder Nuss natur 320 geölt

Bezugsstoff oder Leder

Bestellnummern und Skizzen

Lieferwoche

Unterschrift

Sitzgruppe AMSTERDAM

CHECKLISTE BESTELLFORMULAR

Aufpreisartikel sind rot gekennzeichnet!

Bei Bestellung bitte angeben :

- Modellnummer
- Bestellnummer (Zusammenstellung)
- Bezug (A: bei Kombi genaue Angaben, Hauptbezug immer erstangef. Bezug)
- Sitzpolsterung (Kaltschaum SOFTLINE, Kaltschaum STRONGLINE, Kaltschaum LONGLIFE)
- FüÙe (17,5cm): Chrom (C1034), Metall schwarz (M1034) - Optional mit Holzverblendung
- Holzart für Holzverblendung: Eiche natur 400 geölt, Eiche licht 405 geölt oder Nuss natur 320 geölt
- Funktion: M1A, M1T (Bei Element, B2, B3 und Chaiselongue)
- Tischablage (Eiche natur 400 geölt, Eiche licht 405 geölt oder Nuss natur 320 geölt)

FIRMA

Schalterpositionen bei Motorfunktion / AKKU



Abb. Schalter bei Funktion

330-...



320-...

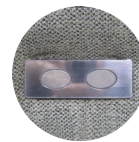
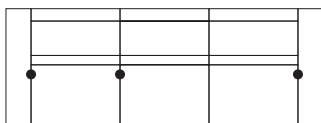
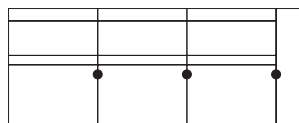

310-...

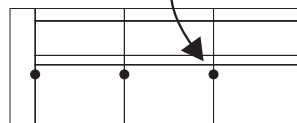

230-...

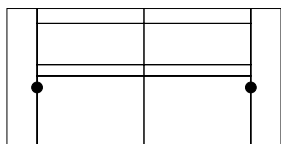

220-...

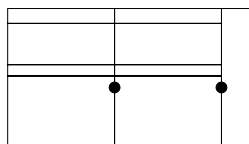

210-...

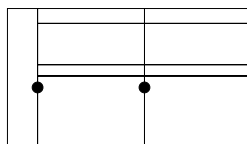

120-...

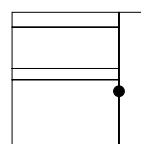

110-...

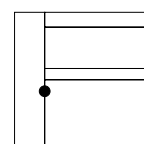

860-90

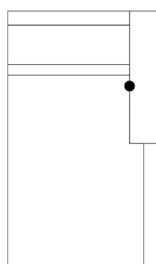

850-90

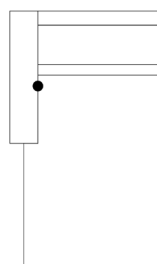

860-82

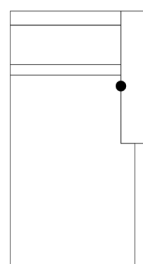

850-82

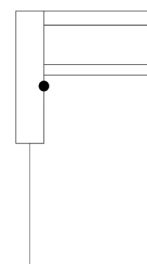

860-74

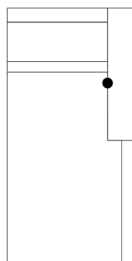

850-74

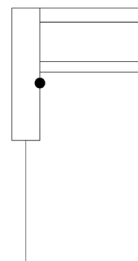





Sitzgruppe AMSTERDAM















ARTIKELÜBERSICHT

Aufpreisartikel sind rot gekennzeichnet!

Sofa

	 330-186	 230-180	 230-164	 230-148	 230-124
F (Fix, Standard):	<input type="checkbox"/> <input type="checkbox"/> <input type="checkbox"/>	<input type="checkbox"/> <input type="checkbox"/>	<input type="checkbox"/> <input type="checkbox"/>	<input type="checkbox"/> <input type="checkbox"/>	<input type="checkbox"/> <input type="checkbox"/>
M1A (1-motorig Akku): (Lehnen- und Fußteilverstellung)	<input type="checkbox"/> <input type="checkbox"/> <input type="checkbox"/>	<input type="checkbox"/> <input type="checkbox"/>	<input type="checkbox"/> <input type="checkbox"/>	<input type="checkbox"/> <input type="checkbox"/>	<input type="checkbox"/> <input type="checkbox"/>
M1T (1-motorig Trafo): (Lehnen- und Fußteilverstellung)	<input type="checkbox"/> <input type="checkbox"/> <input type="checkbox"/>	<input type="checkbox"/> <input type="checkbox"/>	<input type="checkbox"/> <input type="checkbox"/>	<input type="checkbox"/> <input type="checkbox"/>	<input type="checkbox"/> <input type="checkbox"/>

Abschlusselement

	 320-186 re (310-186 li)*	 220-180 re (210-180 li)*	 220-164 re (210-164 li)*	 220-148 re (210-148 li)*	 220-124 re (210-124 li)*
F (Fix, Standard):	<input type="checkbox"/> <input type="checkbox"/> <input type="checkbox"/>	<input type="checkbox"/> <input type="checkbox"/>	<input type="checkbox"/> <input type="checkbox"/>	<input type="checkbox"/> <input type="checkbox"/>	<input type="checkbox"/> <input type="checkbox"/>
M1A (1-motorig Akku): (Lehnen- und Fußteilverstellung)	<input type="checkbox"/> <input type="checkbox"/> <input type="checkbox"/>	<input type="checkbox"/> <input type="checkbox"/>	<input type="checkbox"/> <input type="checkbox"/>	<input type="checkbox"/> <input type="checkbox"/>	<input type="checkbox"/> <input type="checkbox"/>
M1T (1-motorig Trafo): (Lehnen- und Fußteilverstellung)	<input type="checkbox"/> <input type="checkbox"/> <input type="checkbox"/>	<input type="checkbox"/> <input type="checkbox"/>	<input type="checkbox"/> <input type="checkbox"/>	<input type="checkbox"/> <input type="checkbox"/>	<input type="checkbox"/> <input type="checkbox"/>
	 120-90 re (110-90 li)*	 120-82 re (110-82 li)*	 120-74 re (110-74 li)*	 120-62 re (110-62 li)*	 948-172 re (947-172 li)*
F (Fix, Standard):	<input type="checkbox"/>	<input type="checkbox"/>	<input type="checkbox"/>	<input type="checkbox"/>	<input type="checkbox"/>
M1A (1-motorig Akku): (Lehnen- und Fußteilverstellung)	<input type="checkbox"/>	<input type="checkbox"/>	<input type="checkbox"/>	<input type="checkbox"/>	<input type="checkbox"/>
M1T (1-motorig Trafo): (Lehnen- und Fußteilverstellung)	<input type="checkbox"/>	<input type="checkbox"/>	<input type="checkbox"/>	<input type="checkbox"/>	<input type="checkbox"/>
	 946-172 re (945-172 li)*	 860-90 re (850-90 li)*	 860-82 re (850-82 li)*	 860-74 re (850-74 li)*	
F (Fix, Standard):	<input type="checkbox"/>	<input type="checkbox"/>	<input type="checkbox"/>	<input type="checkbox"/>	
M1A (1-motorig Akku): (Lehnen- und Fußteilverstellung)	<input type="checkbox"/>	<input type="checkbox"/>	<input type="checkbox"/>	<input type="checkbox"/>	
M1T (1-motorig Trafo): (Lehnen- und Fußteilverstellung)	<input type="checkbox"/>	<input type="checkbox"/>	<input type="checkbox"/>	<input type="checkbox"/>	

Sitzgruppe AMSTERDAM

ARTIKELÜBERSICHT

Aufpreisartikel sind rot gekennzeichnet!

Zwischenelement

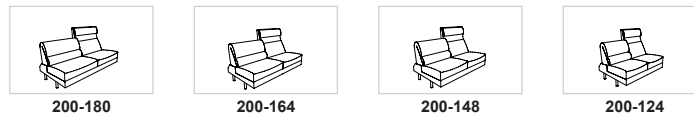

F (Fix, Standard):



M1A (1-motorig Akku):
(Lehnen- und Fußteilverstellung)



M1T (1-motorig Trafo):
(Lehnen- und Fußteilverstellung)

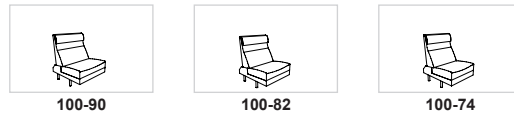

F (Fix, Standard):



M1A (1-motorig Akku):
(Lehnen- und Fußteilverstellung)



M1T (1-motorig Trafo):
(Lehnen- und Fußteilverstellung)



Zubehör



Sitzgruppe AMSTERDAM

Maße sind ca.-Maße. Skizzen dienen lediglich der Symboldarstellung.

ACHTUNG: Aus technischen Gründen ist der Bezug AKK (Stoff) nicht möglich!

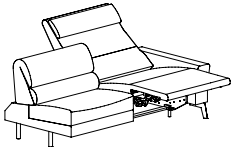
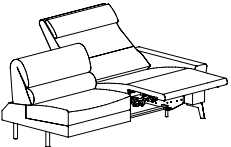
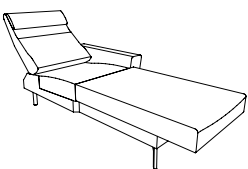
<p>Gesamthöhe: 88/113 cm Sitzhöhe: 47 cm Sitztiefe: 50/55 cm</p> <p>*Bestellnummer in () für spiegelbildliche Variante</p> <p>Bestellnummer</p>	<p>Aufpreis für Motorfunktion bei Bänke/ Elemente 1-motorig Trafo pro Sitzelement</p>  <p>..-M1T-</p>	<p>Aufpreis für Motorfunktion bei Bänke/ Elemente 1-motorig Akku pro Sitzelement</p>  <p>..-M1A-</p>	<p>Aufpreis für Motorfunktion bei Chaiselongue 1-motorig Trafo pro Sitzelement</p>  <p>..-M1T-</p>
<p>Maß: Tiefe:</p>	<p>- -</p>	<p>- -</p>	<p>- -</p>
<p>Aufpreis</p>	<p>1.101,-</p>	<p>1.266,-</p>	<p>748,-</p>

Angeführte Preise gelten für Ausführung in Rücken echt

Unverbindlich empfohlene Verkaufspreise inkl. MwSt. in EUR

Anger
27.10.2020

Sitzgruppe AMSTERDAM

Maße sind ca.-Maße. Skizzen dienen lediglich der Symboldarstellung.

ACHTUNG: Aus technischen Gründen ist der Bezug AKK (Stoff) nicht möglich!

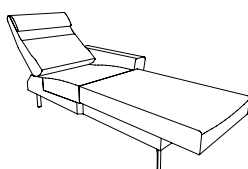
<p>Gesamthöhe: 88/113 cm Sitzhöhe: 47 cm Sitztiefe: 50/55 cm</p> <p>*Bestellnummer in () für spiegelbildliche Variante</p> <p>Bestellnummer </p>	<p>Aufpreis für Motorfunktion bei Chaiselongue 1-motorig Akku pro Sitzelement</p>  <p>..-M1A-</p>		
<p>Maß: Tiefe:</p>	<p>- -</p>		
<p>Aufpreis</p>	<p>911,-</p>		

Angeführte Preise gelten für Ausführung in Rücken echt

Unverbindlich empfohlene Verkaufspreise inkl. MwSt. in EUR

Anger
27.10.2020

Sitzgruppe AMSTERDAM

Maße sind ca.-Maße. Skizzen dienen lediglich der Symboldarstellung.

ACHTUNG: Aus technischen Gründen ist der Bezug AKK (Stoff) nicht möglich!

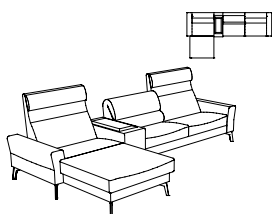
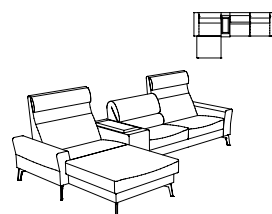
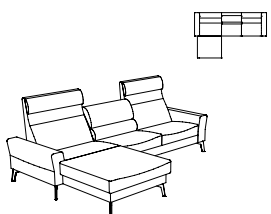
<p>Gesamthöhe: 88/113 cm Sitzhöhe: 47 cm Sitztiefe: 50/55 cm</p> <p>*Bestellnummer in () für spiegelbildliche Variante</p> <p>Bestellnummer</p>	<p>Sitzgruppe bestehend aus:</p>  <p>850-90, 755, 220-180 (860-90, 755, 210-180)</p>	<p>Sitzgruppe bestehend aus:</p>  <p>850-90, 755, 220-164 (860-90, 755, 210-164)</p>	<p>Sitzgruppe bestehend aus:</p>  <p>850-90, 220-164 (860-90, 210-164)</p>
<p>Maß: Tiefe:</p>	<p>187x351 -</p>	<p>187x335 -</p>	<p>187x298 -</p>
<p>Stoffgr. 4+5 Stoffgr. 8 Stoffgr. 12 Stoffgr. 13+16 Stoffgr. 18+20 Stoffgr. 22 Stoffgr. 30 Stoffgr. 40 Stoffgr. 45</p>	<p>7.400,- 7.450,- 7.519,- 7.630,- 7.736,- 7.785,- 7.835,- 8.105,- 8.350,-</p>	<p>7.256,- 7.308,- 7.369,- 7.480,- 7.581,- 7.632,- 7.678,- 7.938,- 8.176,-</p>	<p>6.366,- 6.412,- 6.468,- 6.569,- 6.659,- 6.706,- 6.747,- 6.982,- 7.194,-</p>
<p>Ledergr. B Ledergr. C Ledergr. D Ledergr. F Ledergr. G</p>	<p>9.309,- 9.571,- 9.837,- 10.313,- 10.893,-</p>	<p>9.098,- 9.350,- 9.609,- 10.070,- 10.628,-</p>	<p>8.015,- 8.247,- 8.483,- 8.905,- 9.414,-</p>
<p>AP Holzverblendung f. Füße</p>	<p>507,-</p>	<p>507,-</p>	<p>507,-</p>
<p>AP Strongline (fest)</p>	<p>105,-</p>	<p>101,-</p>	<p>101,-</p>
<p>AP Longlife (weich bis mittelfest)</p>	<p>154,-</p>	<p>148,-</p>	<p>148,-</p>
<p>Preis bei Stoffbeigabe Stoffbedarf in m bei B 1,4 m</p>	<p>7.450,- 18,7</p>	<p>7.308,- 18,1</p>	<p>6.412,- 16,3</p>

Angeführte Preise gelten für Ausführung in Rücken echt

Unverbindlich empfohlene Verkaufspreise inkl. MwSt. in EUR

Anger
27.10.2020

Sitzgruppe AMSTERDAM

Maße sind ca.-Maße. Skizzen dienen lediglich der Symboldarstellung.

ACHTUNG: Aus technischen Gründen ist der Bezug AKK (Stoff) nicht möglich!

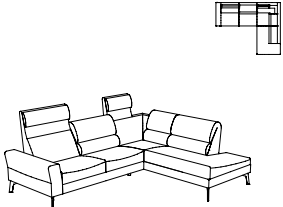
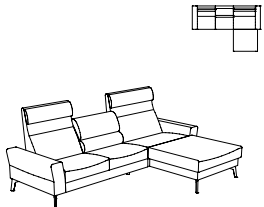
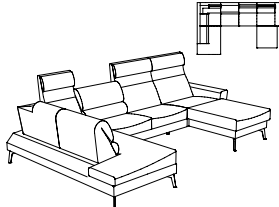
<p>Gesamthöhe: 88/113 cm Sitzhöhe: 47 cm Sitztiefe: 50/55 cm</p> <p>*Bestellnummer in () für spiegelbildliche Variante</p> <p>Bestellnummer </p>	<p>Sitzgruppe bestehend aus:</p>  <p>210-148, 946-172 (220-148, 945-172)</p>	<p>Sitzgruppe bestehend aus:</p>  <p>210-148, 860-90 (220-148, 850-90)</p>	<p>Sitzgruppe bestehend aus:</p>  <p>945-172, 200-148, 860-74 (946-172, 200-174, 850-74)</p>
<p>Maß: Tiefe:</p>	<p>267x219 -</p>	<p>282x187 -</p>	<p>219x343x187 -</p>
<p>Stoffgr. 4+5 Stoffgr. 8 Stoffgr. 12 Stoffgr. 13+16 Stoffgr. 18+20 Stoffgr. 22 Stoffgr. 30 Stoffgr. 40 Stoffgr. 45</p>	<p>7.341,- 7.390,- 7.454,- 7.564,- 7.661,- 7.714,- 7.753,- 8.017,- 8.248,-</p>	<p>6.274,- 6.315,- 6.373,- 6.470,- 6.554,- 6.601,- 6.641,- 6.870,- 7.074,-</p>	<p>9.707,- 9.771,- 9.851,- 9.993,- 10.120,- 10.180,- 10.242,- 10.573,- 10.872,-</p>
<p>Ledergr. B Ledergr. C Ledergr. D Ledergr. F Ledergr. G</p>	<p>9.163,- 9.417,- 9.672,- 10.128,- 10.681,-</p>	<p>7.862,- 8.084,- 8.313,- 8.718,- 9.204,-</p>	<p>12.052,- 12.376,- 12.701,- 13.291,- 14.008,-</p>
<p>AP Holzverblendung f. Füße</p>	<p>434,-</p>	<p>507,-</p>	<p>649,-</p>
<p>AP Strongline (fest)</p>	<p>94,-</p>	<p>100,-</p>	<p>148,-</p>
<p>AP Longlife (weich bis mittelfest)</p>	<p>133,-</p>	<p>143,-</p>	<p>212,-</p>
<p>Preis bei Stoffbeigabe Stoffbedarf in m bei B 1,4 m</p>	<p>7.390,- 17,8</p>	<p>6.315,- 15,8</p>	<p>9.771,- 22,9</p>

Angeführte Preise gelten für Ausführung in Rücken echt

Unverbindlich empfohlene Verkaufspreise inkl. MwSt. in EUR

Anger
27.10.2020

Sitzgruppe AMSTERDAM

Maße sind ca.-Maße. Skizzen dienen lediglich der Symboldarstellung.

ACHTUNG: Aus technischen Gründen ist der Bezug AKK (Stoff) nicht möglich!

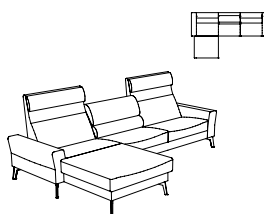
<p>Gesamthöhe: 88/113 cm Sitzhöhe: 47 cm Sitztiefe: 50/55 cm</p> <p>*Bestellnummer in () für spiegelbildliche Variante</p> <p>Bestellnummer </p>	<p>Sitzgruppe bestehend aus:</p>  <p>850-90, 220-180 (860-90, 210-180)</p>		
<p>Maß: Tiefe:</p>	<p>187x314 -</p>		
<p>Stoffgr. 4+5 Stoffgr. 8 Stoffgr. 12 Stoffgr. 13+16 Stoffgr. 18+20 Stoffgr. 22 Stoffgr. 30 Stoffgr. 40 Stoffgr. 45</p>	<p>6.510,- 6.554,- 6.618,- 6.719,- 6.814,- 6.859,- 6.904,- 7.149,- 7.368,-</p>		
<p>Ledergr. B Ledergr. C Ledergr. D Ledergr. F Ledergr. G</p>	<p>8.226,- 8.468,- 8.711,- 9.148,- 9.679,-</p>		
<p>AP Holzverblendung f. Füße</p>	<p>507,-</p>		
<p>AP Strongline (fest)</p>	<p>105,-</p>		
<p>AP Longlife (weich bis mittelfest)</p>	<p>154,-</p>		
<p>Preis bei Stoffbeigabe Stoffbedarf in m bei B 1,4 m</p>	<p>6.554,- 16,9</p>		

Angeführte Preise gelten für Ausführung in Rücken echt

Unverbindlich empfohlene Verkaufspreise inkl. MwSt. in EUR

Anger
27.10.2020

Sitzgruppe AMSTERDAM

Maße sind ca.-Maße. Skizzen dienen lediglich der Symboldarstellung.

ACHTUNG: Aus technischen Gründen ist der Bezug AKK (Stoff) nicht möglich!

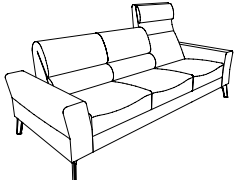
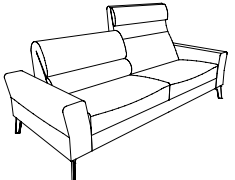
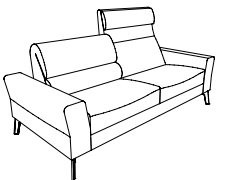
<p>Gesamthöhe: 88/113 cm Sitzhöhe: 47 cm Sitztiefe: 50/55 cm</p> <p>*Bestellnummer in () für spiegelbildliche Variante</p> <p>Bestellnummer </p>	<p>Bank 3-sitzig mit 2 Armteilen inkl. Nackenverstellung</p>  <p>330-186</p>	<p>Bank 2- sitzig mit 2 Armteilen inkl. Nackenverstellung</p>  <p>230-180</p>	<p>Bank 2- sitzig mit 2 Armteilen inkl. Nackenverstellung</p>  <p>230-164</p>
<p>Maß: Tiefe:</p>	<p>228 97</p>	<p>222 97</p>	<p>206 97</p>
<p>Stoffgr. 4+5 Stoffgr. 8 Stoffgr. 12 Stoffgr. 13+16 Stoffgr. 18+20 Stoffgr. 22 Stoffgr. 30 Stoffgr. 40 Stoffgr. 45</p>	<p>4.374,- 4.408,- 4.447,- 4.520,- 4.583,- 4.613,- 4.645,- 4.812,- 4.965,-</p>	<p>3.979,- 4.011,- 4.050,- 4.118,- 4.181,- 4.211,- 4.241,- 4.404,- 4.552,-</p>	<p>3.835,- 3.867,- 3.903,- 3.968,- 4.026,- 4.056,- 4.082,- 4.237,- 4.376,-</p>
<p>Ledergr. B Ledergr. C Ledergr. D Ledergr. F Ledergr. G</p>	<p>5.485,- 5.644,- 5.803,- 6.089,- 6.438,-</p>	<p>5.109,- 5.270,- 5.429,- 5.717,- 6.066,-</p>	<p>4.899,- 5.047,- 5.200,- 5.473,- 5.803,-</p>
<p>AP Holzverblendung f. Füße</p>	<p>288,-</p>	<p>288,-</p>	<p>288,-</p>
<p>AP Strongline (fest)</p>	<p>41,-</p>	<p>41,-</p>	<p>37,-</p>
<p>AP Longlife (weich bis mittelfest)</p>	<p>60,-</p>	<p>60,-</p>	<p>54,-</p>
<p>Preis bei Stoffbeigabe Stoffbedarf in m bei B 1,4 m</p>	<p>4.408,- 12,2</p>	<p>4.011,- 11,2</p>	<p>3.867,- 10,6</p>

Angeführte Preise gelten für Ausführung in Rücken echt

Unverbindlich empfohlene Verkaufspreise inkl. MwSt. in EUR

Anger
27.10.2020

Sitzgruppe AMSTERDAM

Maße sind ca.-Maße. Skizzen dienen lediglich der Symboldarstellung.

ACHTUNG: Aus technischen Gründen ist der Bezug AKK (Stoff) nicht möglich!

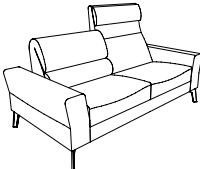
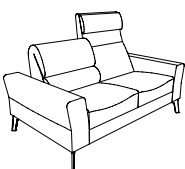
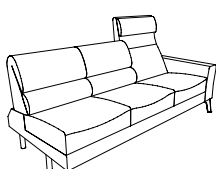
<p>Gesamthöhe: 88/113 cm Sitzhöhe: 47 cm Sitztiefe: 50/55 cm</p> <p>*Bestellnummer in () für spiegelbildliche Variante</p> <p>Bestellnummer </p>	<p>Bank 2- sitzig mit 2 Armteilen inkl. Nackenverstellung</p>  <p>230-148</p>	<p>Bank 2-sitzig mit 2 Armteilen inkl. Nackenverstellung</p>  <p>230-124</p>	<p>Bank 3-sitzig mit 1 Armteil inkl. Nackenverstellung</p>  <p>320-186 re (310-186 li)*</p>
<p>Maß: Tiefe:</p>	<p>190 97</p>	<p>166 97</p>	<p>208 97</p>
<p>Stoffgr. 4+5 Stoffgr. 8 Stoffgr. 12 Stoffgr. 13+16 Stoffgr. 18+20 Stoffgr. 22 Stoffgr. 30 Stoffgr. 40 Stoffgr. 45</p>	<p>3.742,- 3.770,- 3.804,- 3.869,- 3.925,- 3.951,- 3.979,- 4.123,- 4.256,-</p>	<p>3.489,- 3.517,- 3.547,- 3.605,- 3.656,- 3.682,- 3.704,- 3.837,- 3.959,-</p>	<p>3.912,- 3.940,- 3.976,- 4.037,- 4.093,- 4.121,- 4.146,- 4.294,- 4.424,-</p>
<p>Ledergr. B Ledergr. C Ledergr. D Ledergr. F Ledergr. G</p>	<p>4.744,- 4.886,- 5.028,- 5.285,- 5.595,-</p>	<p>4.436,- 4.568,- 4.699,- 4.935,- 5.223,-</p>	<p>4.883,- 5.023,- 5.161,- 5.414,- 5.718,-</p>
<p>AP Holzverblendung f. Füße</p>	<p>288,-</p>	<p>288,-</p>	<p>146,-</p>
<p>AP Strongline (fest)</p>	<p>36,-</p>	<p>30,-</p>	<p>41,-</p>
<p>AP Longlife (weich bis mittelfest)</p>	<p>49,-</p>	<p>41,-</p>	<p>60,-</p>
<p>Preis bei Stoffbeigabe Stoffbedarf in m bei B 1,4 m</p>	<p>3.770,- 10,1</p>	<p>3.517,- 9,7</p>	<p>3.940,- 10,6</p>

Angeführte Preise gelten für Ausführung in Rücken echt

Unverbindlich empfohlene Verkaufspreise inkl. MwSt. in EUR

Anger
27.10.2020

Sitzgruppe AMSTERDAM

Maße sind ca.-Maße. Skizzen dienen lediglich der Symboldarstellung.

ACHTUNG: Aus technischen Gründen ist der Bezug AKK (Stoff) nicht möglich!

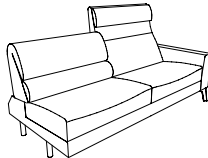
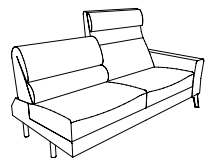
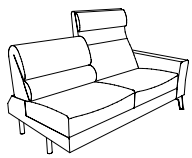
<p>Gesamthöhe: 88/113 cm Sitzhöhe: 47 cm Sitztiefe: 50/55 cm</p> <p>*Bestellnummer in () für spiegelbildliche Variante</p> <p>Bestellnummer </p>	<p>Bank 2- sitzig mit 1 Armteil inkl. Nackenverstellung</p>  <p>220-180 re (210-180 li)*</p>	<p>Bank 2- sitzig mit 1 Armteil inkl. Nackenverstellung</p>  <p>220-164 re (210-164 li)*</p>	<p>Bank 2- sitzig mit 1 Armteil inkl. Nackenverstellung</p>  <p>220-148 re (210-148 li)*</p>
<p>Maß: Tiefe:</p>	<p>202 97</p>	<p>186 97</p>	<p>170 97</p>
<p>Stoffgr. 4+5 Stoffgr. 8 Stoffgr. 12 Stoffgr. 13+16 Stoffgr. 18+20 Stoffgr. 22 Stoffgr. 30 Stoffgr. 40 Stoffgr. 45</p>	<p>3.482,- 3.508,- 3.544,- 3.602,- 3.656,- 3.682,- 3.706,- 3.847,- 3.972,-</p>	<p>3.338,- 3.366,- 3.394,- 3.452,- 3.501,- 3.529,- 3.549,- 3.680,- 3.798,-</p>	<p>3.246,- 3.269,- 3.299,- 3.353,- 3.396,- 3.424,- 3.443,- 3.568,- 3.678,-</p>
<p>Ledergr. B Ledergr. C Ledergr. D Ledergr. F Ledergr. G</p>	<p>4.471,- 4.610,- 4.748,- 4.997,- 5.303,-</p>	<p>4.260,- 4.389,- 4.520,- 4.754,- 5.038,-</p>	<p>4.107,- 4.226,- 4.350,- 4.567,- 4.828,-</p>
<p>AP Holzverblendung f. Füße</p>	<p>146,-</p>	<p>146,-</p>	<p>146,-</p>
<p>AP Strongline (fest)</p>	<p>41,-</p>	<p>37,-</p>	<p>36,-</p>
<p>AP Longlife (weich bis mittelfest)</p>	<p>60,-</p>	<p>54,-</p>	<p>49,-</p>
<p>Preis bei Stoffbeigabe Stoffbedarf in m bei B 1,4 m</p>	<p>3.508,- 9,6</p>	<p>3.366,- 9,0</p>	<p>3.269,- 8,5</p>

Angeführte Preise gelten für Ausführung in Rücken echt



Unverbindlich empfohlene Verkaufspreise inkl. MwSt. in EUR

Anger
27.10.2020

Sitzgruppe AMSTERDAM

Maße sind ca.-Maße. Skizzen dienen lediglich der Symboldarstellung.

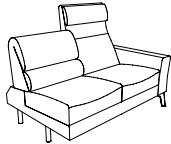
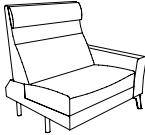
ACHTUNG: Aus technischen Gründen ist der Bezug AKK (Stoff) nicht möglich!

Gesamthöhe: 88/113 cm Sitzhöhe: 47 cm Sitztiefe: 50/55 cm *Bestellnummer in () für spiegelbildliche Variante Bestellnummer	Bank 2-sitzig mit 1 Armteil inkl. Nackenverstellung  220-124 re (210-124 li)*	Element mit 1 Armteil inkl. Nackenverstellung  120-90 re (110-90 li)*	Element mit 1 Armteil inkl. Nackenverstellung  120-82 re (110-82 li)*
Maß: Tiefe:	146 97	112 97	104 97
Stoffgr. 4+5 Stoffgr. 8 Stoffgr. 12 Stoffgr. 13+16 Stoffgr. 18+20 Stoffgr. 22 Stoffgr. 30 Stoffgr. 40 Stoffgr. 45	3.028,- 3.050,- 3.076,- 3.123,- 3.166,- 3.186,- 3.207,- 3.317,- 3.418,-	2.253,- 2.270,- 2.289,- 2.328,- 2.360,- 2.377,- 2.392,- 2.476,- 2.554,-	2.205,- 2.220,- 2.237,- 2.274,- 2.306,- 2.321,- 2.334,- 2.416,- 2.487,-
Ledergr. B Ledergr. C Ledergr. D Ledergr. F Ledergr. G	3.835,- 3.946,- 4.058,- 4.260,- 4.503,-	2.831,- 2.915,- 2.994,- 3.143,- 3.321,-	2.740,- 2.816,- 2.891,- 3.029,- 3.196,-
AP Holzverblendung f. Füße	146,-	146,-	146,-
AP Strongline (fest)	30,-	19,-	17,-
AP Longlife (weich bis mittelfest)	41,-	32,-	24,-
Preis bei Stoffbeigabe Stoffbedarf in m bei B 1,4 m	3.050,- 8,1	2.270,- 5,9	2.220,- 5,6

Angeführte Preise gelten für Ausführung in Rücken echt



Unverbindlich empfohlene Verkaufspreise inkl. MwSt. in EUR

Anger
27.10.2020

Sitzgruppe AMSTERDAM

Maße sind ca.-Maße. Skizzen dienen lediglich der Symboldarstellung.

ACHTUNG: Aus technischen Gründen ist der Bezug AKK (Stoff) nicht möglich!

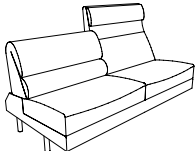
Gesamthöhe: 88/113 cm Sitzhöhe: 47 cm Sitztiefe: 50/55 cm *Bestellnummer in () für spiegelbildliche Variante Bestellnummer	Element mit 1 Armteil inkl. Nackenverstellung  120-74 re (110-74 li)*	Element mit 1 Armteil inkl. Nackenverstellung  120-62 re (110-62 li)*	Bank 2- sitzig ohne Armteil inkl. Nackenverstellung  200-180
Maß: Tiefe:	96 97	84 97	182 97
Stoffgr. 4+5 Stoffgr. 8 Stoffgr. 12 Stoffgr. 13+16 Stoffgr. 18+20 Stoffgr. 22 Stoffgr. 30 Stoffgr. 40 Stoffgr. 45	2.145,- 2.162,- 2.179,- 2.214,- 2.244,- 2.257,- 2.272,- 2.349,- 2.422,-	2.036,- 2.050,- 2.066,- 2.098,- 2.124,- 2.139,- 2.152,- 2.222,- 2.287,-	2.985,- 3.007,- 3.037,- 3.086,- 3.132,- 3.151,- 3.172,- 3.286,- 3.392,-
Ledergr. B Ledergr. C Ledergr. D Ledergr. F Ledergr. G	2.665,- 2.740,- 2.811,- 2.940,- 3.099,-	2.510,- 2.577,- 2.642,- 2.760,- 2.906,-	3.834,- 3.949,- 4.069,- 4.280,- 4.537,-
AP Holzverblendung f. Füße	146,-	146,-	-
AP Strongline (fest)	17,-	13,-	41,-
AP Longlife (weich bis mittelfest)	22,-	19,-	60,-
Preis bei Stoffbeigabe Stoffbedarf in m bei B 1,4 m	2.162,- 5,4	2.050,- 5,2	3.007,- 8,0

Angeführte Preise gelten für Ausführung in Rücken echt

Unverbindlich empfohlene Verkaufspreise inkl. MwSt. in EUR

Anger
27.10.2020

Sitzgruppe AMSTERDAM

Maße sind ca.-Maße. Skizzen dienen lediglich der Symboldarstellung.

ACHTUNG: Aus technischen Gründen ist der Bezug AKK (Stoff) nicht möglich!

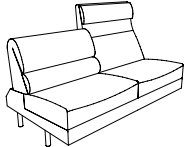
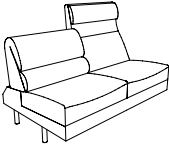
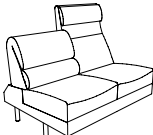
<p>Gesamthöhe: 88/113 cm Sitzhöhe: 47 cm Sitztiefe: 50/55 cm</p> <p>*Bestellnummer in () für spiegelbildliche Variante</p> <p>Bestellnummer </p>	<p>Bank 2- sitzig ohne Armteil inkl. Nackenverstellung</p>  <p>200-164</p>	<p>Bank 2- sitzig ohne Armteil inkl. Nackenverstellung</p>  <p>200-148</p>	<p>Bank 2-sitzig ohne Armteil inkl. Nackenverstellung</p>  <p>200-124</p>
<p>Maß: Tiefe:</p>	<p>166 97</p>	<p>150 97</p>	<p>126 97</p>
<p>Stoffgr. 4+5 Stoffgr. 8 Stoffgr. 12 Stoffgr. 13+16 Stoffgr. 18+20 Stoffgr. 22 Stoffgr. 30 Stoffgr. 40 Stoffgr. 45</p>	<p>2.842,- 2.865,- 2.887,- 2.936,- 2.977,- 2.994,- 3.018,- 3.123,- 3.220,-</p>	<p>2.749,- 2.768,- 2.790,- 2.837,- 2.872,- 2.891,- 2.910,- 3.009,- 3.099,-</p>	<p>2.564,- 2.582,- 2.603,- 2.642,- 2.676,- 2.693,- 2.708,- 2.799,- 2.878,-</p>
<p>Ledergr. B Ledergr. C Ledergr. D Ledergr. F Ledergr. G</p>	<p>3.618,- 3.731,- 3.839,- 4.037,- 4.275,-</p>	<p>3.469,- 3.568,- 3.667,- 3.848,- 4.067,-</p>	<p>3.233,- 3.327,- 3.418,- 3.583,- 3.783,-</p>
<p>AP Holzverblendung f. Füße</p>	<p>-</p>	<p>-</p>	<p>-</p>
<p>AP Strongline (fest)</p>	<p>37,-</p>	<p>36,-</p>	<p>30,-</p>
<p>AP Longlife (weich bis mittelfest)</p>	<p>54,-</p>	<p>49,-</p>	<p>41,-</p>
<p>Preis bei Stoffbeigabe Stoffbedarf in m bei B 1,4 m</p>	<p>2.865,- 7,4</p>	<p>2.768,- 6,9</p>	<p>2.582,- 6,5</p>

Angeführte Preise gelten für Ausführung in Rücken echt



Unverbindlich empfohlene Verkaufspreise inkl. MwSt. in EUR

Anger
27.10.2020

Sitzgruppe AMSTERDAM

Maße sind ca.-Maße. Skizzen dienen lediglich der Symboldarstellung.

ACHTUNG: Aus technischen Gründen ist der Bezug AKK (Stoff) nicht möglich!

Gesamthöhe: 88/113 cm Sitzhöhe: 47 cm Sitztiefe: 50/55 cm *Bestellnummer in () für spiegelbildliche Variante Bestellnummer	Element ohne Armteil inkl. Nackenverstellung  100-90	Element ohne Armteil inkl. Nackenverstellung  100-82	Element ohne Armteil inkl. Nackenverstellung  100-74
Maß: Tiefe:	92 97	84 97	76 97
Stoffgr. 4+5 Stoffgr. 8 Stoffgr. 12 Stoffgr. 13+16 Stoffgr. 18+20 Stoffgr. 22 Stoffgr. 30 Stoffgr. 40 Stoffgr. 45	1.758,- 1.769,- 1.782,- 1.814,- 1.834,- 1.846,- 1.857,- 1.922,- 1.977,-	1.707,- 1.719,- 1.730,- 1.758,- 1.778,- 1.790,- 1.801,- 1.857,- 1.911,-	1.649,- 1.659,- 1.672,- 1.698,- 1.719,- 1.728,- 1.737,- 1.791,- 1.842,-
Ledergr. B Ledergr. C Ledergr. D Ledergr. F Ledergr. G	2.194,- 2.253,- 2.315,- 2.424,- 2.556,-	2.102,- 2.156,- 2.212,- 2.311,- 2.431,-	2.027,- 2.078,- 2.130,- 2.222,- 2.336,-
AP Holzverblendung f. Füße	-	-	-
AP Strongline (fest)	19,-	17,-	17,-
AP Longlife (weich bis mittelfest)	32,-	24,-	22,-
Preis bei Stoffbeigabe Stoffbedarf in m bei B 1,4 m	1.769,- 4,3	1.719,- 4,0	1.659,- 3,8

Angeführte Preise gelten für Ausführung in Rücken echt

Sitzgruppe AMSTERDAM

Maße sind ca.-Maße. Skizzen dienen lediglich der Symboldarstellung.

ACHTUNG: Aus technischen Gründen ist der Bezug AKK (Stoff) nicht möglich!

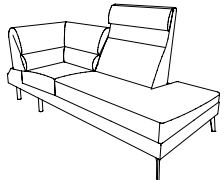
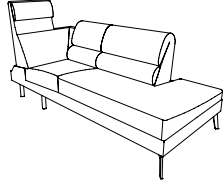
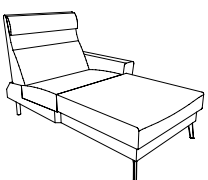
<p>Gesamthöhe: 88/113 cm Sitzhöhe: 47 cm Sitztiefe: 50/55 cm</p> <p>*Bestellnummer in () für spiegelbildliche Variante</p> <p>Bestellnummer</p>	<p>Eckbank mit Abschluss inkl. Nackenverstellung (keine Nacken- und Lehnenverstellung bei Ecke möglich !)</p>  <p>948-172 re (947-172 li)*</p>	<p>Eckbank mit Abschluss inkl. Nackenverstellung</p>  <p>946-172 re (945-172 li)*</p>	<p>Chaiselongue mit 1 Armteil inkl. Nackenverstellung</p>  <p>860-90 re (850-90 li)*</p>
<p>Maß: Tiefe:</p>	<p>219 97</p>	<p>219 97</p>	<p>112 187</p>
<p>Stoffgr. 4+5 Stoffgr. 8 Stoffgr. 12 Stoffgr. 13+16 Stoffgr. 18+20 Stoffgr. 22 Stoffgr. 30 Stoffgr. 40 Stoffgr. 45</p>	<p>3.712,- 3.738,- 3.766,- 3.820,- 3.869,- 3.891,- 3.914,- 4.039,- 4.151,-</p>	<p>4.095,- 4.121,- 4.155,- 4.211,- 4.265,- 4.290,- 4.310,- 4.449,- 4.570,-</p>	<p>3.028,- 3.046,- 3.074,- 3.117,- 3.158,- 3.177,- 3.198,- 3.302,- 3.396,-</p>
<p>Ledergr. B Ledergr. C Ledergr. D Ledergr. F Ledergr. G</p>	<p>4.591,- 4.712,- 4.832,- 5.049,- 5.315,-</p>	<p>5.056,- 5.191,- 5.322,- 5.561,- 5.853,-</p>	<p>3.755,- 3.858,- 3.963,- 4.151,- 4.376,-</p>
<p>AP Holzverblendung f. Füße</p>	<p>288,-</p>	<p>288,-</p>	<p>361,-</p>
<p>AP Strongline (fest)</p>	<p>60,-</p>	<p>58,-</p>	<p>64,-</p>
<p>AP Longlife (weich bis mittelfest)</p>	<p>84,-</p>	<p>84,-</p>	<p>94,-</p>
<p>Preis bei Stoffbeigabe Stoffbedarf in m bei B 1,4 m</p>	<p>3.738,- 9,1</p>	<p>4.121,- 9,3</p>	<p>3.046,- 7,3</p>

Angeführte Preise gelten für Ausführung in Rücken echt

Unverbindlich empfohlene Verkaufspreise inkl. MwSt. in EUR

Anger
27.10.2020

Sitzgruppe AMSTERDAM

Maße sind ca.-Maße. Skizzen dienen lediglich der Symboldarstellung.

ACHTUNG: Aus technischen Gründen ist der Bezug AKK (Stoff) nicht möglich!

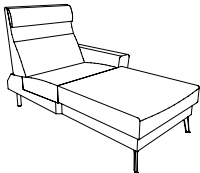
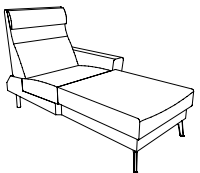
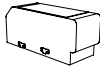
<p>Gesamthöhe: 88/113 cm Sitzhöhe: 47 cm Sitztiefe: 50/55 cm</p> <p>*Bestellnummer in () für spiegelbildliche Variante</p> <p>Bestellnummer →</p>	<p>Chaiselongue mit 1 Armteil inkl. Nackenverstellung</p>  <p>860-82 re (850-82 li)*</p>	<p>Chaiselongue mit 1 Armteil inkl. Nackenverstellung</p>  <p>860-74 re (850-74 li)*</p>	<p>Tischelement mit Holzablage Holz: Eiche natur 400 geölt, Eiche licht 405 geölt oder Nuss natur 320 geölt Höhe: ca. 56 cm</p>  <p>755</p>
<p>Maß: Tiefe:</p>	<p>104 187</p>	<p>96 187</p>	<p>37 100</p>
<p>Stoffgr. 4+5 Stoffgr. 8 Stoffgr. 12 Stoffgr. 13+16 Stoffgr. 18+20 Stoffgr. 22 Stoffgr. 30 Stoffgr. 40 Stoffgr. 45</p>	<p>2.945,- 2.968,- 2.990,- 3.035,- 3.074,- 3.091,- 3.108,- 3.211,- 3.304,-</p>	<p>2.863,- 2.882,- 2.906,- 2.945,- 2.983,- 2.999,- 3.022,- 3.115,- 3.203,-</p>	<p>890,- 896,- 901,- 911,- 922,- 926,- 931,- 956,- 982,-</p>
<p>Ledergr. B Ledergr. C Ledergr. D Ledergr. F Ledergr. G</p>	<p>3.641,- 3.738,- 3.835,- 4.013,- 4.228,-</p>	<p>3.527,- 3.617,- 3.712,- 3.882,- 4.088,-</p>	<p>1.083,- 1.103,- 1.126,- 1.165,- 1.214,-</p>
<p>AP Holzverblendung f. Füße</p>	<p>361,-</p>	<p>361,-</p>	<p>-</p>
<p>AP Strongline (fest)</p>	<p>60,-</p>	<p>54,-</p>	<p>-</p>
<p>AP Longlife (weich bis mittelfest)</p>	<p>88,-</p>	<p>79,-</p>	<p>-</p>
<p>Preis bei Stoffbeigabe Stoffbedarf in m bei B 1,4 m</p>	<p>2.968,- 7,0</p>	<p>2.882,- 6,7</p>	<p>896,- 1,8</p>

Angeführte Preise gelten für Ausführung in Rücken echt

Unverbindlich empfohlene Verkaufspreise inkl. MwSt. in EUR

Anger
27.10.2020

Sitzgruppe AMSTERDAM

Maße sind ca.-Maße. Skizzen dienen lediglich der Symboldarstellung.

ACHTUNG: Aus technischen Gründen ist der Bezug AKK (Stoff) nicht möglich!

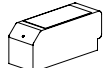
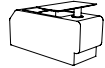
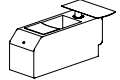
<p>Gesamthöhe: 88/113 cm Sitzhöhe: 47 cm Sitztiefe: 50/55 cm</p> <p>*Bestellnummer in () für spiegelbildliche Variante</p> <p>Bestellnummer </p>	<p>Aufpreis für USB - Anschluss bei Tischelement 755 Höhe: 55 cm</p>  <p>755-USB</p>	<p>Aufpreis für Stauraum bei Tischelement 755 inkl. schwenkbarer Ablage Höhe: 65 cm</p>  <p>755-V</p>	<p>Aufpreis für Stauraum inkl. USB - Anschluss bei Tischelement 755 inkl. schwenkbarer Ablage Höhe: 65 cm</p>  <p>755-V-USB</p>
<p>Maß: Tiefe:</p>	<p>- -</p>	<p>- -</p>	<p>- -</p>
<p>Aufpreis</p>	<p>127,-</p>	<p>511,-</p>	<p>570,-</p>

Angeführte Preise gelten für Ausführung in Rücken echt

Unverbindlich empfohlene Verkaufspreise inkl. MwSt. in EUR

Anger
27.10.2020