



TERRA®

Handwerkskunst
aus Österreich

BETTSYSTEM Chalet

Unverbindlich empfohlene Verkaufspreise inkl. MwSt. in EUR

Gültig bis auf Widerruf!

Bettssystem CHALET



Boxunterbau: **Nr. CH50**

Kopfhaupt: **Nr. CH04**

Bettssystem CHALET

Boxunterbau CH50 (3- seitig)



Holz/ Stoff/ Leder

Kopfhaupt CH01



Holz/ Stoff/ Leder

Kopfhaupt CH02



Stoff/Leder

Kopfhaupt CH03

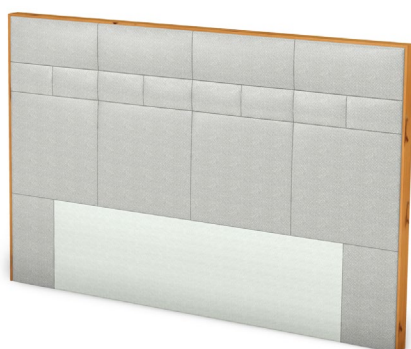

Holz/ Stoff/ Leder

Kopfhaupt CH04

Das Kopfhaupt wird in Größe 140 cm ohne senkrechte Fräsung geliefert!



Holz

Bettssystem CHALET

Boxunterbau CH50

Boxunterbau:

stoff- bzw. lederbezogen,
Untergestell aus Plattenwerkstoff mit Polyätherschaumpolsterung,
Bettseiten aus Massivholz,
schwebende Optik,
Holzarten: Eiche natur 400 geölt, Wildeiche natur 400 geölt,
Zirbe natur 500 geölt oder Wildkernbuche natur 105 geölt

gegen Aufpreis: restlichen Eiche Beiztöne gebeizt geölt lt. Beiztonkarte

Unterfederung:

7- Zonen Tonnentaschenfederkern

Massivholzsockelleiste (10 cm)

Aufpreis für restliche Eiche Beiztöne (gebeizt geölt): 131,-



Aufpreis für Sonderlänge 190 cm: +10 %

Aufpreis für Sonderlänge 210 cm: +15 %

Aufpreis für Sonderlänge 220 cm: +20 %

Querschnittansicht Boxunterbau CH50:

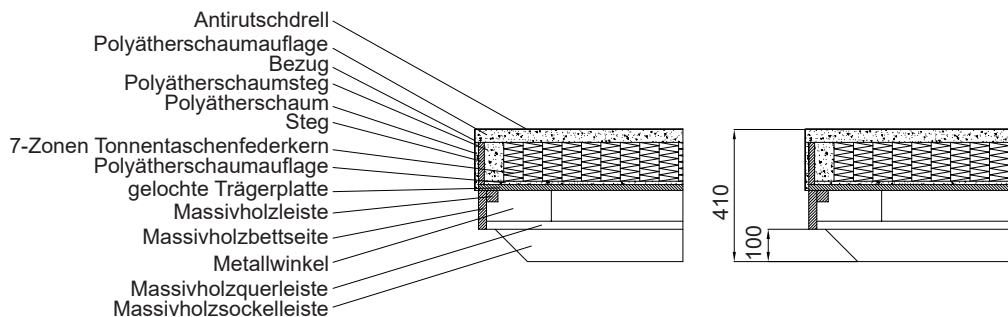

Boxunterbau CH50

3- seitig

alle Maße sind Zirkamaße

Liegefläche geteilt

Liegefläche im Ganzen

Liegefläche:	200x200	180x200	160x200	140x200
Breite:	204	184	164	144
Tiefe:	201	201	201	201
Höhe:	41	41	41	41
Matratzenauflagehöhe:	41	41	41	41
Stoffgr. 4+5	2.104,-	2.007,-	1.939,-	1.756,-
Stoffgr. 8	2.113,-	2.014,-	1.949,-	1.763,-
Stoffgr. 12	2.124,-	2.023,-	1.958,-	1.771,-
Stoffgr. 13+16	2.143,-	2.044,-	1.978,-	1.790,-
Stoffgr. 18+20	2.160,-	2.061,-	1.993,-	1.808,-
Stoffgr. 22	2.171,-	2.066,-	1.999,-	1.814,-
Stoffgr. 30	2.177,-	2.078,-	2.010,-	1.823,-
Stoffgr. 40	2.223,-	2.121,-	2.053,-	1.864,-
Stoffgr. 45	2.265,-	2.158,-	2.093,-	1.902,-
Ledergr. B	2.358,-	2.257,-	2.175,-	1.984,-
Ledergr. C	2.394,-	2.289,-	2.210,-	2.012,-
Ledergr. D	2.425,-	2.326,-	2.242,-	2.044,-
Ledergr. F	2.491,-	2.386,-	2.302,-	2.102,-
Ledergr. G	2.566,-	2.457,-	2.371,-	2.171,-
Preis bei Stoffbeigabe	2.113,-	2.014,-	1.949,-	1.763,-
Stoffbedarf in m bei B 1,4 m	2,8	2,7	2,7	2,6

Bettssystem CHALET

Kopfhaupt CH01

stoff- bzw. lederbezogen, mit Polyätherschaumpolsterung und Polstervliesauflage, Untergestell aus Plattenwerkstoff, Seitenteile aus Massivholz, Ausführung: Rücken Futter



Holzarten: Eiche natur 400 geölt, Wildeiche natur 400 geölt, Zirbe natur 500 geölt oder Wildkernbuche natur 105 geölt

gegen Aufpreis: restlichen Eiche Beiztöne gebeizt geölt lt. Beiztonkarte

Aufpreis für restliche Eiche Beiztöne (gebeizt geölt): 97,-

alle Maße sind Zirkamaße

für Liegefläche:

	200x200	180x200	160x200	140x200
Breite:	223	203	183	163
Tiefe:	18	18	18	18
Höhe:	122	122	122	122

Stoffgr. 4+5	1.737,-	1.702,-	1.676,-	1.634,-
Stoffgr. 8	1.750,-	1.711,-	1.690,-	1.644,-
Stoffgr. 12	1.762,-	1.722,-	1.700,-	1.651,-
Stoffgr. 13+16	1.782,-	1.745,-	1.719,-	1.670,-
Stoffgr. 18+20	1.806,-	1.765,-	1.737,-	1.690,-
Stoffgr. 22	1.816,-	1.775,-	1.748,-	1.696,-
Stoffgr. 30	1.825,-	1.780,-	1.756,-	1.704,-
Stoffgr. 40	1.877,-	1.833,-	1.805,-	1.748,-
Stoffgr. 45	1.926,-	1.877,-	1.844,-	1.784,-

Ledergr. B	2.012,-	1.945,-	1.909,-	1.833,-
Ledergr. C	2.057,-	1.988,-	1.945,-	1.868,-
Ledergr. D	2.100,-	2.027,-	1.984,-	1.900,-
Ledergr. F	2.177,-	2.098,-	2.050,-	1.962,-
Ledergr. G	2.272,-	2.188,-	2.132,-	2.036,-

Preis bei Stoffbeigabe	1.750,-	1.711,-	1.690,-	1.644,-
Stoffbedarf in m bei B 1,4 m	3,3	3,1	2,9	2,7

Kopfhaupt CH02

stoff- bzw. lederbezogen, mit Polyätherschaumpolsterung und Polstervliesauflage, Untergestell aus Plattenwerkstoff, Ausführung: Rücken Futter

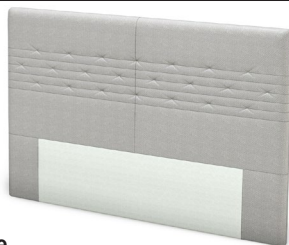

alle Maße sind Zirkamaße

für Liegefläche:

	200x200	180x200	160x200	140x200
Breite:	212	192	172	152
Tiefe:	14	14	14	14
Höhe:	120	120	120	120

Stoffgr. 4+5	896,-	851,-	823,-	769,-
Stoffgr. 8	907,-	864,-	838,-	780,-
Stoffgr. 12	920,-	875,-	847,-	793,-
Stoffgr. 13+16	948,-	901,-	870,-	813,-
Stoffgr. 18+20	971,-	922,-	892,-	834,-
Stoffgr. 22	982,-	935,-	901,-	843,-
Stoffgr. 30	991,-	942,-	911,-	849,-
Stoffgr. 40	1.053,-	1.002,-	963,-	901,-
Stoffgr. 45	1.105,-	1.051,-	1.012,-	946,-

Ledergr. B	1.249,-	1.184,-	1.139,-	1.055,-
Ledergr. C	1.302,-	1.232,-	1.182,-	1.098,-
Ledergr. D	1.350,-	1.279,-	1.227,-	1.139,-
Ledergr. F	1.442,-	1.369,-	1.307,-	1.214,-
Ledergr. G	1.554,-	1.474,-	1.408,-	1.305,-

Preis bei Stoffbeigabe	907,-	864,-	838,-	780,-
Stoffbedarf in m bei B 1,4 m	3,7	3,5	3,3	3,1

Bettssystem CHALET

Kopfhaupt CH03

stoff- bzw. lederbezogen, mit Polyätherschaumpolsterung und Polstervliesauflage, Untergestell aus Plattenwerkstoff, Massivholzumrandung, Ausführung: Rücken Futter

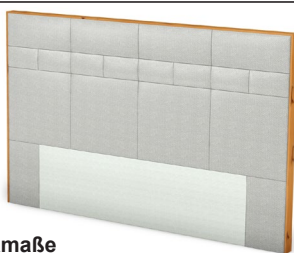

Holzarten: Eiche natur 400 geölt, Wildeiche natur 400 geölt, Zirbe natur 500 geölt oder Wildkernbuche natur 105 geölt

gegen Aufpreis: restlichen Eiche Beiztöne gebeizt geölt lt. Beiztonkarte

Aufpreis für restliche Eiche Beiztöne (gebeizt geölt): 97,-

alle Maße sind Zirkamaße

für Liegefläche:

	200x200	180x200	160x200	140x200
Breite:	209	189	169	149
Tiefe:	9	9	9	9
Höhe:	120	120	120	120

Stoffgr. 4+5	1.318,-	1.217,-	1.187,-	1.088,-
Stoffgr. 8	1.326,-	1.227,-	1.197,-	1.096,-
Stoffgr. 12	1.339,-	1.238,-	1.208,-	1.103,-
Stoffgr. 13+16	1.359,-	1.260,-	1.225,-	1.122,-
Stoffgr. 18+20	1.380,-	1.277,-	1.240,-	1.137,-
Stoffgr. 22	1.389,-	1.285,-	1.249,-	1.143,-
Stoffgr. 30	1.395,-	1.294,-	1.259,-	1.150,-
Stoffgr. 40	1.447,-	1.341,-	1.298,-	1.191,-
Stoffgr. 45	1.492,-	1.382,-	1.335,-	1.225,-

Ledergr. B	1.584,-	1.468,-	1.423,-	1.296,-
Ledergr. C	1.618,-	1.503,-	1.453,-	1.326,-
Ledergr. D	1.657,-	1.539,-	1.487,-	1.356,-
Ledergr. F	1.724,-	1.603,-	1.543,-	1.408,-
Ledergr. G	1.810,-	1.676,-	1.616,-	1.475,-

Preis bei Stoffbeigabe	1.326,-	1.227,-	1.197,-	1.096,-
Stoffbedarf in m bei B 1,4 m	3,1	2,9	2,6	2,4

Kopfhaupt CH04

Massivholz



Holzarten: Eiche natur 400 geölt, Wildeiche natur 400 geölt, Zirbe natur 500 geölt oder Wildkernbuche natur 105 geölt

gegen Aufpreis: restlichen Eiche Beiztöne gebeizt geölt lt. Beiztonkarte

Aufpreis für restliche Eiche Beiztöne (gebeizt geölt): 223,-



alle Maße sind Zirkamaße



für Liegefläche:

	200x200	180x200	160x200	140x200
Breite:	210	190	170	150
Tiefe:	7	7	7	7
Höhe:	120	120	120	120

Preis	2.035,-	1.900,-	1.760,-	1.623,-
-------	---------	---------	---------	---------

Bettssystem CHALET

Ladenblende aus Plattenwerkstoff, Massivholzkorpus	Nachtkästchen CH90	Nachtkästchen CH92
		
alle Maße sind Zirkamaße		
Breite:	62,5	50
Tiefe:	47	47
Höhe:	60	60
Stoffgr. 4+5	1.281,-	1.236,-
Stoffgr. 8	1.283,-	1.238,-
Stoffgr. 12	1.288,-	1.240,-
Stoffgr. 13+16	1.296,-	1.249,-
Stoffgr. 18+20	1.302,-	1.253,-
Stoffgr. 22	1.303,-	1.257,-
Stoffgr. 30	1.305,-	1.259,-
Stoffgr. 40	1.322,-	1.272,-
Stoffgr. 45	1.331,-	1.281,-
Ledergr. B	1.283,-	1.238,-
Ledergr. C	1.285,-	1.242,-
Ledergr. D	1.290,-	1.245,-
Ledergr. F	1.298,-	1.253,-
Ledergr. G	1.307,-	1.260,-
Preis bei Stoffbeigabe	1.283,-	1.238,-
Stoffbedarf in m bei B 1,4 m	0,9	0,8

Massivholzkorpus	Nachtkästchen CH91	Nachtkästchen CH93
		
alle Maße sind Zirkamaße		
Breite:	62,5	50
Tiefe:	47	47
Höhe:	60	60
Preis	1.257,-	1.212,-





Holzarten: Eiche natur 400 geölt, Wildeiche natur 400 geölt, Zirbe natur 500 geölt oder Wildkernbuche natur 105 geölt
gegen Aufpreis: restlichen Eiche Beiztöne gebeizt geölt lt. Beiztonkarte

Aufpreis für restliche Eiche Beiztöne (gebeizt geölt): 148,-

Bettssystem CHALET

Matratzen

alle Maße sind Zirkamaße

Modell	Beschreibung	Größe	Preis
dorso KS 160 	Punktelastischer 7- Zonen Kaltschaumkern mit Wellenkonturschnitt, Beckenkomfortzone, Lendenstützzone, Schulterkomfortzone und Kopf- und Fußzone Elastisches Doppeltuch, abnehmbar mit 4-seitigem Zipp, verstept mit feuchtigkeitsregulierender und atmungsaktiver Klimahohlfaser, waschbar bis 60°C, mit 4 Wendeschlaufen. Höhe: ca. 20 cm Härte: H2 (mittelfest) oder H3 (fest)	80x200	408,-
		90x200	408,-
		100x200	456,-
		140x200	696,-
		160x200 (geteilt)	816,-
180x200 (geteilt)	816,-		
200x200 (geteilt)	912,-		
dorso KS 180 	Der punktelastische 7-Zonen Kaltschaumkern mit seiner würfelförmigen Oberflächenstruktur ermöglicht ein Abstützen der Wirbelsäule. Elastisches Doppeltuch, abnehmbar mit 4-seitigem Zipp, verstept mit feuchtigkeitsregulierender und atmungsaktiver Klimahohlfaser, waschbar bis 60°C, mit 4 Wendeschlaufen. Höhe: ca. 20 cm Härte: H2 (mittelfest) oder H3 (fest)	80x200	496,-
		90x200	496,-
		100x200	557,-
		140x200	806,-
		160x200 (geteilt)	992,-
180x200 (geteilt)	992,-		
200x200 (geteilt)	1.114,-		
dorso TF 170 	Punktelastischer 7-Zonen Tonnentaschenfederkern mit Vliesabdeckung, Beckenkomfortzone, Schulterkomfortzone, Lendenstützzone und Kopf- und Fußzone. Hochwertige Polyätherschaum-Ummantelung. Elastisches Doppeltuch, abnehmbar mit 4-seitigem Zipp, verstept mit feuchtigkeitsregulierender und atmungsaktiver Klimahohlfaser, waschbar bis 60°C, mit 4 Wendeschlaufen. Höhe: ca. 19 cm Härte: H2 (mittelfest), H3 (fest) oder H4 (extra fest)	80x200	367,-
		90x200	367,-
		100x200	417,-
		140x200	623,-
		160x200 (geteilt)	734,-
180x200 (geteilt)	734,-		
200x200 (geteilt)	834,-		
dorso TF 180 	Hochelastische Körperanpassung durch 7-Zonen Micro-Tonnentaschenfederkern mit ca. 1000 Federn (bei 2 m² Federkernfläche). Ein besonderes 3-D Klimagewebe sorgt zusammen mit der intelligenten Schnitttechnik der hochwertigen Kaltschaumauflagen für eine ideale Durchlüftung und ein ausgewogenes Mikroklima. Elastisches Doppeltuch, 63 % Polyester, 37 % Viskose, abnehmbar mit 4-seitigem Zipp, verstept mit feuchtigkeitsregulierender und atmungsaktiver Klimahohlfaser, waschbar bis 60°C, mit 4 Wendeschlaufen. Höhe: ca. 20 cm Härte: H2 (mittelfest) oder H3 (fest)	80x200	583,-
		90x200	583,-
		100x200	664,-
		140x200	997,-
		160x200 (geteilt)	1.166,-
180x200 (geteilt)	1.166,-		
200x200 (geteilt)	1.328,-		
dorso TF 240 	7-Zonen Tonnentaschenfederkern mit ca. 1000 Microfedern (bei 2 m² Federkernfläche) und körperentlastender Schulter- und Beckenzone. Die körpergerechte Kaltschaumauflage mit Wellenkonturschnitt sorgt für ein ausgewogenes Mikroklima. Besonders für Personen geeignet, die ein flexibles punktelastisches Schlafsystem suchen. Elastisches Doppeltuch, abnehmbar mit 4-seitigem Zipp, verstept mit feuchtigkeitsregulierender und atmungsaktiver Klimahohlfaser, waschbar bis 60°C, mit 4 Wendeschlaufen. Höhe: ca. 26 cm Härte: H2 (mittelfest), H3 (fest), H4 (extra fest) oder H5 (hart)	80x200	554,-
		90x200	554,-
		100x200	686,-
		140x200	1.032,-
		160x200 (geteilt)	1.108,-
180x200 (geteilt)	1.108,-		
200x200 (geteilt)	1.372,-		

Für alle Matratzen Schaum gilt:

Aufpreis für Überlängen von 201 - 220 cm: + 20%

Für alle Matratzen Federkern gilt:

Aufpreis für Überlängen von 201 - 220 cm: + 30%



A: Auch Partnermatratzen möglich: Preis wie für zwei einzelne Matratzen!

PARTNERMATRATZE:

- 2 Stk. Matratzenkerne
- Doppeltuch-Bezug im Ganzen

Bettssystem CHALET

Matratzen

alle Maße sind Zirkumaße

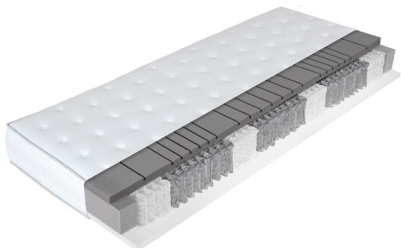
Modell	Beschreibung	Größe	Preis
Grand Comfort TF 1000 	<p>Hochelastischer 7-Zonen Tonnentaschenfederkern mit ca. 1000 Microfedern (bei 2 m² Federkernfläche). Das 3D-Klimagewebe sorgt zusammen mit der intelligenten Schnitttechnik der körpergerechten Kaltschaumauflage für ein ausgewogenes Mikroklima.</p> <p>Der elastische Doppeltuchbezug ist auf einer Seite mit einer feuchtigkeitsregulierenden und atmungsaktiven 600 gr. Klimawatte versteppt. Diese weiche Wattierung der Matratzenoberfläche vollendet dieses einzigartige Liegegefühl. Matratze mit einer Liegeseite - ein Wenden ist nicht erforderlich. Durch 4-seitigen Reißverschluss abnehmbar und waschbar bis 60°C. Griffe erleichtern die tägliche Handhabung der Matratze.</p> <p>Gesamthöhe: ca. 25 cm Härten: H2 (mittelfest), H3 (fest) oder H4 (extra fest)</p>	Liegefläche im Ganzen	
		80x200	666,-
		90x200	666,-
		100x200	759,-
		140x200	1.115,-
		160x200	1.242,-
		180x200	1.397,-
200x200	1.597,-		

Für alle Matratzen Schaum gilt:

Aufpreis für Überlängen von 201 - 220 cm: + 20%

Für alle Matratzen Federkern gilt:

Aufpreis für Überlängen von 201 - 220 cm: + 30%



A: Auch Partnermatratzen möglich: Preis wie für zwei einzelne Matratzen!

PARTNERMATRATZE:

- 2 Stk. Matratzenkerne
- Doppeltuch-Bezug im Ganzen

Bettssystem CHALET

Matratzen

alle Maße sind Zirkamaße

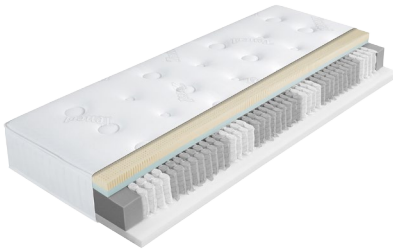
Modell	Beschreibung	Größe	Preis
Chalet TF 	<p>Punktelastischer 7-Zonen Tonnentaschenfederkern mit Vliesabdeckung, Beckenkomfortzone, Schulterkomfortzone, Lendenstützzone und Kopf- und Fußzone. Hochwertige Polyätherschaum-Ummantelung und einer durchlochten 40 mm Latexauflage auf der Liegeseite sorgen für einen angenehmen Liegekomfort und ein ausgewogenes Mikroklima.</p> <p>Elastisches Doppeltuch, abnehmbar mit 4-seitigem Zipp, versteppt mit feuchtigkeitsregulierender und atmungsaktiver Klimahohlfaser, waschbar bis 60°C, mit 4 Griffschlaufen. Matratze mit einer Liegeseite- ein Wenden ist nicht erforderlich.</p> <p>Höhe: ca. 25 cm Härte: H2 (mittelfest) oder H3 (fest)</p>	Liegfläche im Ganzen	
		80x200	625,-
		90x200	625,-
		100x200	731,-
		140x200	939,-
		160x200	1.060,-
		180x200	1.313,-
200x200	1.535,-		
Chalet TF 1000 	<p>Hochelastischer 7-Zonen Tonnentaschenfederkern mit ca. 1000 Microfedern (bei 2 m² Federkernfläche). Die stützende Kaltschaum Zwischenschicht und einer durchlochten 40 mm Latexauflage auf der Liegeseite sorgen für einen angenehmen Liegekomfort und ein ausgewogenes Mikroklima.</p> <p>Der elastische Tencel® Doppeltuchbezug ist mit einer feuchtigkeitsregulierenden und atmungsaktiven Klimahohlfaser versteppt. Durch 4-seitigen Reißverschluss abnehmbar und waschbar bis 60°C. Griffe erleichtern die tägliche Handhabung der Matratze. Matratze mit einer Liegeseite- ein Wenden ist nicht erforderlich.</p> <p>Gesamthöhe: ca. 25 cm Härte: H2 (mittelfest) oder H3 (fest)</p>	Liegfläche im Ganzen	
		80x200	896,-
		90x200	896,-
		100x200	1.038,-
		140x200	1.496,-
		160x200	1.674,-
		180x200	1.881,-
200x200	2.182,-		

Aufpreis für Überlängen von 201 - 220 cm: + 30 %
Breiten über 200 cm nur auf Anfrage im Werk!



A: Auch Partnermatratzen möglich: Preis wie für zwei einzelne Matratzen!

PARTNERMATRATZE:

- 2 Stk. Matratzenkerne
- Doppeltuch-Bezug im Ganzen

Topper Chalet KS alle Maße sind Zirkamaße Liegfläche im Ganzen	offenporige Kaltschaumplatte mit Würfelschnitt. Sorgt für gute Durchlüftung und hervorragende Körperanpassung. Elastisches Doppeltuch abnehmbar mit 4-seitigem Zipp, versteppt mit Klimahohlfaser, waschbar bis 60°C Befestigung durch Haftreibung der beiden Bezüge Keine weitere Befestigung notwendig. Höhe: ca. 6 cm					
	200x200	180x200	160x200	140x200	100x200	80/90x200
Liegfläche: Höhe:	6 6	6 6	6 6	6 6	6 6	6 6
Preis	565,-	462,-	419,-	367,-	269,-	221,-

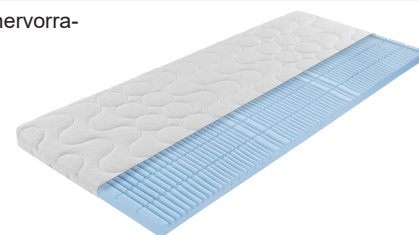

Topper Chalet LA alle Maße sind Zirkamaße Liegfläche im Ganzen	Der durchlochte 4 cm Latexkern, sorgt für gute Durchlüftung und hervorragende Körperanpassung. Elastisches Doppeltuch abnehmbar mit 4-seitigem Zipp, versteppt mit Klimahohlfaser, waschbar bis 60°C Befestigung durch Haftreibung der beiden Bezüge Keine weitere Befestigung notwendig. Höhe: ca. 6 cm					
	200x200	180x200	160x200	140x200	100x200	80/90x200
Liegfläche: Höhe:	6 6	6 6	6 6	6 6	6 6	6 6
Preis	755,-	625,-	565,-	482,-	361,-	297,-



Für alle Topper gilt:

Aufpreis für Überlängen von 201 - 220 cm: + 20 %
Breiten über 200 cm nur auf Anfrage im Werk!

Bettssystem CHALET

Matratzen mit Stoffbezug

Matratze dorso KS 160 SL

- Punktelastischer 7-Zonen Kaltschaumkern mit Wellenkonturschnitt, Beckenkomfortzone, Lendenstützzone, Schulterkomfortzone und Kopf- und Fußzone
- Stoff/ Lederbezogen mit beiseitigem Gradspiegel, beidseitig versteppt mit feuchtigkeitsregulierender Klimahohlfaser.

Bei dieser Matratze ist ein Topper von Vorteil!

- Höhe: ca. 20 cm
- Härte: H2 (mittelfest) oder H3 (fest)



alle Maße sind Zirkamaße

Liegefläche geteilt

Liegefläche im Ganzen

Liegefläche: Höhe:	200x200 20	180x200 20	160x200 20	140x200 20	100x200 20	80/90x200 20
-----------------------	---------------	---------------	---------------	---------------	---------------	-----------------

Stoffgr. 4+5	1.062,-	936,-	936,-	705,-	531,-	468,-
Stoffgr. 8	1.078,-	954,-	954,-	714,-	539,-	477,-
Stoffgr. 12	1.100,-	976,-	976,-	726,-	550,-	488,-
Stoffgr. 13+16	1.134,-	1.006,-	1.006,-	742,-	567,-	503,-
Stoffgr. 18+20	1.166,-	1.048,-	1.048,-	759,-	583,-	524,-
Stoffgr. 22	1.182,-	1.062,-	1.062,-	767,-	591,-	531,-
Stoffgr. 30	1.204,-	1.078,-	1.078,-	780,-	602,-	539,-
Stoffgr. 40	1.286,-	1.164,-	1.164,-	817,-	643,-	582,-
Stoffgr. 45	1.368,-	1.246,-	1.246,-	862,-	684,-	623,-

Ledergr. B	1.458,-	1.306,-	1.306,-	952,-	729,-	653,-
Ledergr. C	1.522,-	1.368,-	1.368,-	989,-	761,-	684,-
Ledergr. D	1.596,-	1.436,-	1.436,-	1.025,-	798,-	718,-
Ledergr. F	1.742,-	1.570,-	1.570,-	1.086,-	871,-	785,-
Ledergr. G	1.918,-	1.732,-	1.732,-	1.163,-	959,-	866,-

Preis bei Stoffbeigabe	1.078,-	954,-	954,-	714,-	539,-	477,-
Stoffbedarf in m bei B 1,4 m	5,2	5,2	5,2	2,6	2,6	2,6

Für alle Matratzen Schaum gilt:

Aufpreis für Überlängen von 201 - 220 cm: + 20 %

Breiten über 140 cm nur auf Anfrage im Werk!



A: Auch Partnermatratzen möglich: Preis wie für zwei einzelne Matratzen!

PARTNERMATRATZE: - 2 Stk. Matratzenkerne

- Doppeltuch-Bezug im Ganzen

Matratze dorso KS 180 SL

- Der punktelastische 7-Zonen Kaltschaumkern mit seiner würfelförmigen Oberflächenstruktur ermöglicht ein Abstützen der Wirbelsäule.

- Stoff/ Lederbezogen mit beidseitigem Gradspiegel, beidseitig versteppt mit feuchtigkeitsregulierender Klimahohlfaser

Bei dieser Matratze ist ein Topper von Vorteil!

- Höhe: ca. 20 cm
- Härte: H2 (mittelfest) oder H3 (fest)



alle Maße sind Zirkamaße

Liegefläche geteilt

Liegefläche im Ganzen

Liegefläche: Höhe:	200x200 20	180x200 20	160x200 20	140x200 20	100x200 20	80/90x200 20
-----------------------	---------------	---------------	---------------	---------------	---------------	-----------------

Stoffgr. 4+5	1.222,-	1.100,-	1.100,-	819,-	611,-	550,-
Stoffgr. 8	1.242,-	1.114,-	1.114,-	836,-	621,-	557,-
Stoffgr. 12	1.256,-	1.134,-	1.134,-	843,-	628,-	567,-
Stoffgr. 13+16	1.298,-	1.174,-	1.174,-	862,-	649,-	587,-
Stoffgr. 18+20	1.328,-	1.208,-	1.208,-	875,-	664,-	604,-
Stoffgr. 22	1.346,-	1.222,-	1.222,-	883,-	673,-	611,-
Stoffgr. 30	1.366,-	1.242,-	1.242,-	896,-	683,-	621,-
Stoffgr. 40	1.452,-	1.324,-	1.324,-	937,-	726,-	662,-
Stoffgr. 45	1.530,-	1.406,-	1.406,-	976,-	765,-	703,-

Ledergr. B	1.626,-	1.474,-	1.474,-	1.070,-	813,-	737,-
Ledergr. C	1.694,-	1.530,-	1.530,-	1.105,-	847,-	765,-
Ledergr. D	1.766,-	1.600,-	1.600,-	1.141,-	883,-	800,-
Ledergr. F	1.912,-	1.740,-	1.740,-	1.206,-	956,-	870,-
Ledergr. G	2.098,-	1.914,-	1.914,-	1.281,-	1.049,-	957,-

Preis bei Stoffbeigabe	1.242,-	1.114,-	1.114,-	836,-	621,-	557,-
Stoffbedarf in m bei B 1,4 m	5,2	5,2	5,2	2,6	2,6	2,6

Bettssystem CHALET

Matratzen mit Stoffbezug

Matratze dorso TF 170 SL

- Punktelastischer 7-Zonen Tonnentaschenfederkern mit Vliesabdeckung,
- Beckenkomfortzone, Schulterkomfortzone, Lendenstützzone, Kopf- und Fußzone;
- Hochwertige Polyätherschaum-Ummantelung

- Stoff/ Lederbezogen mit beidseitigem Gradspiegel, beidseitig versteppt mit feuchtigkeitsregulierender Klimahohlfaser
- Bei dieser Matratze ist ein Topper von Vorteil!**

- Höhe: ca. 19 cm
- Härte: H2 (mittelfest), H3 (fest) oder H4 (extra fest)



alle Maße sind Zirkamaße	Liegefläche geteilt			Liegefläche im Ganzen		
Liegefläche: Höhe:	200x200 19	180x200 19	160x200 19	140x200 19	100x200 19	80/90x200 19
Stoffgr. 4+5	882,-	770,-	770,-	604,-	441,-	385,-
Stoffgr. 8	898,-	786,-	786,-	615,-	449,-	393,-
Stoffgr. 12	920,-	812,-	812,-	623,-	460,-	406,-
Stoffgr. 13+16	962,-	848,-	848,-	640,-	481,-	424,-
Stoffgr. 18+20	992,-	882,-	882,-	656,-	496,-	441,-
Stoffgr. 22	1.002,-	894,-	894,-	664,-	501,-	447,-
Stoffgr. 30	1.022,-	912,-	912,-	677,-	511,-	456,-
Stoffgr. 40	1.110,-	998,-	998,-	718,-	555,-	499,-
Stoffgr. 45	1.194,-	1.084,-	1.084,-	757,-	597,-	542,-
Ledergr. B	1.282,-	1.140,-	1.140,-	849,-	641,-	570,-
Ledergr. C	1.354,-	1.204,-	1.204,-	883,-	677,-	602,-
Ledergr. D	1.424,-	1.268,-	1.268,-	918,-	712,-	634,-
Ledergr. F	1.570,-	1.402,-	1.402,-	982,-	785,-	701,-
Ledergr. G	1.732,-	1.540,-	1.540,-	1.060,-	866,-	770,-
Preis bei Stoffbeigabe	898,-	786,-	786,-	615,-	449,-	393,-
Stoffbedarf in m bei B 1,4 m	5,2	5,2	5,2	2,6	2,6	2,6

Für alle Matratzen Federkern gilt:

Aufpreis für Überlängen von 201 - 220 cm: + 30 %
Breiten über 140 cm nur auf Anfrage im Werk!



A: Auch Partnermatratzen möglich: Preis wie für zwei einzelne Matratzen!

PARTNERMATRATZE: - 2 Stk. Matratzenkerne - Doppeltuch-Bezug im Ganzen

Matratze dorso TF 180 SL

- Hochelastische Körperanpassung durch 7-Zonen-Micro- Tonnentaschenfederkern mit ca. 1000 Federn (bei 2 m² Federkernfläche).
 - Ein besonderes 3-D Klimagewebe sorgt zusammen mit der intelligenten Schnitttechnik der hochwertigen Kaltschaumauflage für eine ideale Durchlüftung und ein ausgewogenes Microklima.
 - Stoff/ Lederbezogen mit beidseitigem Gradspiegel, beidseitig versteppt mit feuchtigkeitsregulierender Klimahohlfaser
- Bei dieser Matratze ist ein Topper von Vorteil!**

- Höhe: ca. 20 cm
- Härte: H2 (mittelfest) oder H3 (fest)

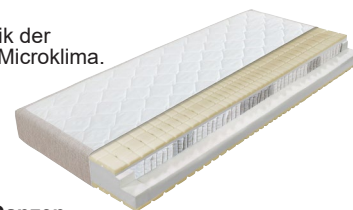

alle Maße sind Zirkamaße	Liegefläche geteilt			Liegefläche im Ganzen		
Liegefläche: Höhe:	200x200 20	180x200 20	160x200 20	140x200 20	100x200 20	80/90x200 20
Stoffgr. 4+5	1.418,-	1.242,-	1.242,-	971,-	709,-	621,-
Stoffgr. 8	1.436,-	1.256,-	1.256,-	978,-	718,-	628,-
Stoffgr. 12	1.454,-	1.276,-	1.276,-	989,-	727,-	638,-
Stoffgr. 13+16	1.488,-	1.312,-	1.312,-	1.008,-	744,-	656,-
Stoffgr. 18+20	1.522,-	1.354,-	1.354,-	1.027,-	761,-	677,-
Stoffgr. 22	1.540,-	1.366,-	1.366,-	1.032,-	770,-	683,-
Stoffgr. 30	1.564,-	1.380,-	1.380,-	1.042,-	782,-	690,-
Stoffgr. 40	1.638,-	1.470,-	1.470,-	1.086,-	819,-	735,-
Stoffgr. 45	1.728,-	1.556,-	1.556,-	1.124,-	864,-	778,-
Ledergr. B	1.822,-	1.616,-	1.616,-	1.221,-	911,-	808,-
Ledergr. C	1.892,-	1.680,-	1.680,-	1.253,-	946,-	840,-
Ledergr. D	1.964,-	1.742,-	1.742,-	1.290,-	982,-	871,-
Ledergr. F	2.110,-	1.878,-	1.878,-	1.352,-	1.055,-	939,-
Ledergr. G	2.322,-	2.064,-	2.064,-	1.429,-	1.161,-	1.032,-
Preis bei Stoffbeigabe	1.436,-	1.256,-	1.256,-	978,-	718,-	628,-
Stoffbedarf in m bei B 1,4 m	5,2	5,2	5,2	2,6	2,6	2,6

Bettssystem CHALET

Matratzen mit Stoffbezug

Matratze dorso TF 240 SL

- 7-Zonen Tonnentaschenfederkern mit ca. 1000 Microfedern (bei 2 m² Federkernfläche) und körperentlastender Schulter- und Beckenzone.
- Die körpergerechte Kaltschaumauflage mit Wellenkonturschnitt sorgt für ein ausgewogenes Mikroklima. Besonders für Personen geeignet, die ein flexibles punktelastisches Schlafsystem suchen.
- Stoff/ Lederbezogen mit beidseitigem Gradlspiegel, beidseitig versteppt mit feuchtigkeitsregulierender Klimahohlfaser

Bei dieser Matratze ist ein Topper von Vorteil!

- Höhe: ca. 26 cm
- Härte: mittel (H2), fest (H3), extra fest (H4) oder hart (H5)

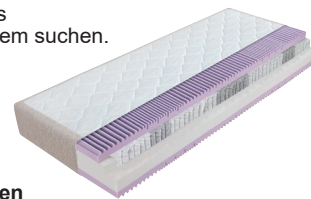

alle Maße sind Zirkamaße	Liegefläche geteilt			Liegefläche im Ganzen		
Liegefläche: Höhe:	200x200 26	180x200 26	160x200 26	140x200 26	100x200 26	80/90x200 26
Stoffgr. 4+5	1.578,-	1.342,-	1.342,-	1.122,-	789,-	671,-
Stoffgr. 8	1.594,-	1.358,-	1.358,-	1.129,-	797,-	679,-
Stoffgr. 12	1.612,-	1.372,-	1.372,-	1.139,-	806,-	686,-
Stoffgr. 13+16	1.642,-	1.406,-	1.406,-	1.156,-	821,-	703,-
Stoffgr. 18+20	1.676,-	1.436,-	1.436,-	1.169,-	838,-	718,-
Stoffgr. 22	1.686,-	1.452,-	1.452,-	1.176,-	843,-	726,-
Stoffgr. 30	1.702,-	1.466,-	1.466,-	1.184,-	851,-	733,-
Stoffgr. 40	1.780,-	1.538,-	1.538,-	1.221,-	890,-	769,-
Stoffgr. 45	1.848,-	1.612,-	1.612,-	1.259,-	924,-	806,-
Ledergr. B	2.132,-	1.870,-	1.870,-	1.446,-	1.066,-	935,-
Ledergr. C	2.196,-	1.926,-	1.926,-	1.483,-	1.098,-	963,-
Ledergr. D	2.256,-	1.986,-	1.986,-	1.515,-	1.128,-	993,-
Ledergr. F	2.368,-	2.090,-	2.090,-	1.584,-	1.184,-	1.045,-
Ledergr. G	2.506,-	2.218,-	2.218,-	1.659,-	1.253,-	1.109,-
Preis bei Stoffbeigabe	1.594,-	1.358,-	1.358,-	1.129,-	797,-	679,-
Stoffbedarf in m bei B 1,4 m	5,2	5,2	5,2	2,6	2,6	2,6

Für alle Matratzen Federkern gilt:

Aufpreis für Überlängen von 201 - 220 cm: + 30 %
Breiten über 140 cm nur auf Anfrage im Werk!



A: Auch Partnermatratzen möglich: Preis wie für zwei einzelne Matratzen!

PARTNERMATRATZE:

- 2 Stk. Matratzenkerne
- Doppeltuch-Bezug im Ganzen

Bettssystem CHALET

Topper

Topper dorso CS alle Maße sind Zirkamaße Liegefläche im Ganzen	offenporiger 4 cm FEELFOAM® Weichschaum Kern. Elastisches Doppeltuch aus 63 % Polyester und 37 % Viskose, abnehmbar mit 4-seitigem Zipp, versteppt mit Klimahohlfaser, waschbar bis 60°C. Befestigung durch Haftreibung der beiden Bezüge. Keine weitere Befestigung notwendig. Höhe: ca. 6 cm					
						
	Liegefläche: Höhe:	200x200 6	180x200 6	160x200 6	140x200 6	100x200 6
Preis	426,-	387,-	353,-	310,-	224,-	194,-

Topper dorso HR alle Maße sind Zirkamaße Liegefläche im Ganzen	Topper aus Kaltschaum mit 8 cm Wellenkonturschnittkern, Besonders atmungsaktiv und feuchtigkeitsableitend für ein gutes Schlafklima. Sorgt für gute Durchlüftung und optimale Körperanpassung. Elastisches Doppeltuch mit Klimaborder, abnehmbar mit 4-seitigem Zipp, versteppt mit Klimahohlfaser, waschbar bis 60°C. Befestigung durch Haftreibung der beiden Bezüge. Keine weitere Befestigung notwendig. Höhe: ca. 10 cm					
						
	Liegefläche: Höhe:	200x200 10	180x200 10	160x200 10	140x200 10	100x200 10
Preis	778,-	679,-	655,-	565,-	387,-	337,-

Topper dorso KS alle Maße sind Zirkamaße Liegefläche im Ganzen	offenporige Kaltschaumplatte mit Würfelschnitt. Sorgt für gute Durchlüftung und hervorragende Körperanpassung. Elastisches Doppeltuch abnehmbar mit 4-seitigem Zipp, versteppt mit Klimahohlfaser, waschbar bis 60°C. Befestigung durch Haftreibung der beiden Bezüge. Keine weitere Befestigung notwendig. Höhe: ca. 6 cm					
						
	Liegefläche: Höhe:	200x200 6	180x200 6	160x200 6	140x200 6	100x200 6
Preis	567,-	512,-	468,-	404,-	290,-	252,-

Topper dorso VS alle Maße sind Zirkamaße Liegefläche im Ganzen	Durchlochte Platte aus 4 cm viscoelastischen Schaum, sorgt für gute Durchlüftung und optimale Körperanpassung. Elastisches Doppeltuch abnehmbar mit 4-seitigem Zipp, versteppt mit Klimahohlfaser, waschbar bis 60°C Befestigung durch Haftreibung der beiden Bezüge. Keine weitere Befestigung notwendig. Höhe: ca. 6 cm					
						
	Liegefläche: Höhe:	200x200 6	180x200 6	160x200 6	140x200 6	100x200 6
Preis	800,-	727,-	660,-	559,-	396,-	350,-

Für alle Topper gilt:

Aufpreis für Überlängen von 201 - 220 cm: + 20 %
Breiten über 200 cm nur auf Anfrage im Werk!

Bettssystem CHALET

Topper

Topper dorso Aqua alle Maße sind Zirkamaße Liegefläche im Ganzen	Topper aus 8 cm Aqua-Visco-Schaum. Besonders atmungsaktiv und feuchtigkeitsableitend für ein gutes Schlafklima. Sorgt für gute Durchlüftung und optimale Körperanpassung.					
	Elastisches Doppeltuch mit Klimaborder, abnehmbar mit 4-seitigem Zipp, versteppt mit Klimahohlfaser, waschbar bis 60°C					
	Befestigung durch Haftreibung der beiden Bezüge. Keine weitere Befestigung notwendig.					
Liegefläche: Höhe:	200x200 10	180x200 10	160x200 10	140x200 10	100x200 10	80/90x200 10
Preis	952,-	866,-	787,-	660,-	466,-	424,-



Topper dorso LA alle Maße sind Zirkamaße Liegefläche im Ganzen	Der durchlochte 4 cm Latexkern, sorgt für gute Durchlüftung und hervorragende Körperanpassung.					
	Elastisches Doppeltuch abnehmbar mit 4-seitigem Zipp, versteppt mit Klimahohlfaser, waschbar bis 60°C					
	Befestigung durch Haftreibung der beiden Bezüge. Keine weitere Befestigung notwendig.					
Liegefläche: Höhe:	200x200 6	180x200 6	160x200 6	140x200 6	100x200 6	80/90x200 6
Preis	727,-	595,-	563,-	484,-	344,-	282,-



Für alle Topper gilt:

Aufpreis für Überlängen von 201 - 220 cm: + 20 %
 Breiten über 200 cm nur auf Anfrage im Werk!

Alle Topper sind auch als Split-Topper erhältlich!

SPLIT-TOPPER:

- 2 Stk. Topper werden mit einem Zipp mittig verbunden.

Berechnung für die Größen 160x200 cm und 180x200 cm: 2x 80/90x200 cm + 60,-

Berechnung für die Größe 200x200 cm: 2x 100x200 cm + 60,-

Abbildung Split-Topper
 (Symbolfoto)



Zubehör

Spannleintuch für Topper	- Materialzusammensetzung: 97 % Baumwolle, 3 % Elasthan - Gewicht: ca. 220 gr/m ² - Nachziehbarer Gummi, abgenähte Ecken - Farbe: schwarz oder weiß - bügelfrei, trocknergeeignet, waschbar bis 60°C						
	für Liegefläche: Höhe:	200x200 5-12 cm	180x200 5-12 cm	160x200 5-12 cm	140x200 5-12 cm	120x200 5-12 cm	100x200 5-12 cm
Preis	92,-	92,-	75,-	75,-	62,-	58,-	58,-

Spannleintuch für Matratzen	- Materialzusammensetzung: 97 % Baumwolle, 3 % Elasthan - Gewicht: ca. 220 gr/m ² - Nachziehbarer Gummi, abgenähte Ecken - Farbe: schwarz oder weiß - bügelfrei, trocknergeeignet, waschbar bis 60°C			
	für Liegefläche: Höhe:	200x200-180x200 bis 30 cm	160x200-140x200 bis 30 cm	130x200-120x200 bis 30 cm
Preis	108,-	99,-	69,-	65,-