

# Sitzgruppe TIRANO



**ACHTUNG:** Bei Ausführung in Leder sind zusätzliche Ledernähte angebracht!

Aufpreisartikel sind rot gekennzeichnet!

## Grundausrüstung:



Massivholz



NOSAG®-  
Federung



Polstervlies



Sonderanfertigung: gegen Rücksprache im Werk möglich!

Alle in der Preisliste angegebenen Maße sind Zirkamaße!

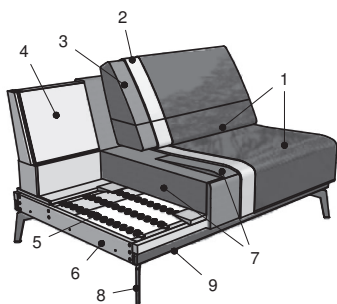

Polsterung: Legere Optik - eine modellbedingte Wellenbildung der Bezüge ist warentypisch

- 1: Bezug: Stoff- bzw. Leder
- 2: Feinpolsterung: weiche Polstervlies-Matte unter dem Bezug
- 3: Rücken: Hochwertiger Weichschaum
- 4: Rückenlehne: Hartfaserplatte
- 5: Unterfederung: Sitz Stahlwellen Federn (NOSAG®)
- 6: stabiles Grundgestell, tragende Teile aus Buchen-Massivholz
- 7: Sitz: Sitzqualitäten (siehe Checkliste)
- 8: Füße (17,5 cm): Metall schwarz (M1034), Chrom (C1034)
- 9: Sockelvariante: in Massivholz

# Sitzgruppe TIRANO

## CHECKLISTE BESTELLFORMULAR

Aufpreisartikel sind rot gekennzeichnet!

FIRMA

T e R R A®

### Bei Bestellung bitte angeben:

- Modellnummer
- Bestellnummer (Zusammenstellung)
- Bezug (ACHTUNG: bei Kombi genaue Angaben, Hauptbezug ist immer erstangeführter Bezug)
- Sitzpolsterung (Kaltschaum SOFTLINE oder Kaltschaum STRONGLINE)

- Holzart wählbar: Nuss natur geölt 320 oder Eiche Beiztöne gebeizt geölt lt. Beiztonkarte
- Füße (17,5 cm): Metall (M1034), Chrom (C1034)

## Sockelvarianten

Holzsockel (Holzarten / Farbtöne wählbar)

Eiche natur 400 geölt

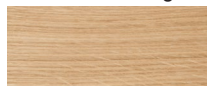

Eiche licht 405 geölt



Die Farbechtheit kann hier nicht gewährleistet werden, da durch den Druck Farbabweichungen entstehen können. Für eine genaue Farbabstimmung fragen Sie nach unseren Holzmustern.

Eiche sand 430 geölt



Eiche rose 440 geölt



Eiche onyx 450 geölt



Eiche Altholz 460 geölt



Eiche rustico 470 geölt



Nuss natur 320 geölt



## Sitzqualitäten



Kaltschaum  
SOFTLINE  
weich bis  
mittelfest

Aufpreis



Kaltschaum  
STRONGLINE  
fest

## Füße



C1034



M1034

## Bestellnummern und Skizzen



Übersicht Stoffe & Leder

## Bezugsstoff oder Leder

## Lieferwoche

-----

## Unterschrift

-----

# Sitzgruppe TIRANO

## ARTIKELÜBERSICHT

Aufpreisartikel sind rot gekennzeichnet!

### Sofa

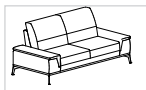

230-164



230-140



845 re  
(853 li)\*

### Abschlusselement



220-164 re  
(210-164 li)\*



220-140 re  
(210-140 li)\*



220-120 re  
(210-120 li)\*



946-220 re  
(945-220 li)\*



820-X-80 re  
(810-X-80 li)\*

### Zwischenelemente

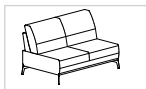

200-164



200-140



200-120

### Ecke



505

### Zubehör



57-140



57-92

# Sitzgruppe TIRANO

Maße sind ca.-Maße. Skizzen dienen lediglich der Symboldarstellung.

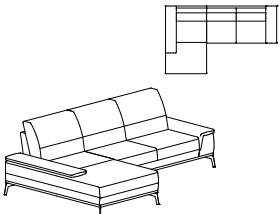
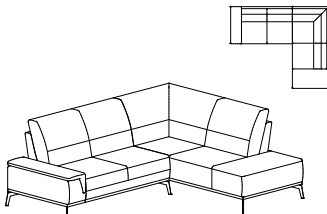
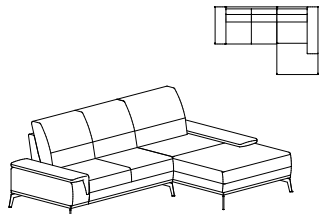
Gesamthöhe: 100 cm Sitzhöhe: 48 cm Sitztiefe: 57 cm  *Bestellnummer in ( ) für spiegelbildliche Variante  <b>Bestellnummer</b>	Sitzgruppe bestehend aus:    <b>810-X-80, 220-164</b> (820-X-80, 210-164)*	Sitzgruppe bestehend aus:    <b>210-140, 946-220</b> (220-140, 945-220)*	Sitzgruppe bestehend aus:    <b>210-140, 820-X-80</b> (220-140, 810-X-80)*
Maß: Tiefe:	185x312 -	272x226 -	288x185 -
Stoffgr. 4+5 Stoffgr. 8 Stoffgr. 12 Stoffgr. 13+16 Stoffgr. 18+20 Stoffgr. 22 Stoffgr. 30 Stoffgr. 40 Stoffgr. 45	7.194,- 7.242,- 7.304,- 7.418,- 7.518,- 7.566,- 7.612,- 7.869,- 8.107,-	7.685,- 7.745,- 7.811,- 7.940,- 8.046,- 8.100,- 8.150,- 8.438,- 8.702,-	7.045,- 7.095,- 7.153,- 7.262,- 7.355,- 7.401,- 7.445,- 7.693,- 7.918,-
Ledergr. B Ledergr. C Ledergr. D Ledergr. F Ledergr. G	9.439,- 9.714,- 9.983,- 10.475,- 11.072,-	10.161,- 10.459,- 10.755,- 11.295,- 11.948,-	9.190,- 9.447,- 9.702,- 10.171,- 10.738,-
AP Strongline (fest)	163,-	137,-	151,-
Preis bei Stoffbeigabe Stoffbedarf in m bei B 1,4 m	7.242,- 16,7	7.745,- 18,6	7.095,- 16,0

Angeführte Preise gelten für Ausführung in Rücken echt

Unverbindlich empfohlene Verkaufspreise inkl. MwSt. in EUR

Anger  
07.10.2020

# Sitzgruppe TIRANO

Maße sind ca.-Maße. Skizzen dienen lediglich der Symboldarstellung.

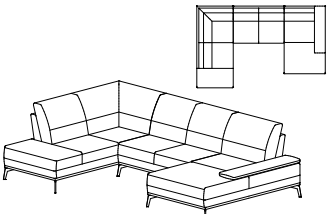
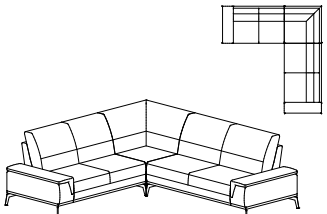
<p>Gesamthöhe: 100 cm Sitzhöhe: 48 cm Sitztiefe: 57 cm</p> <p>*Bestellnummer in ( ) für spiegelbildliche Variante</p> <p><b>Bestellnummer</b></p>	<p>Sitzgruppe bestehend aus:</p>  <p><b>945-220, 200-140, 820-X-80</b> (946-220, 200-140, 810-X-80)*</p>	<p>Sitzgruppe bestehend aus:</p>  <p><b>210-140, 505, 220-164</b> (220-140, 505, 210-164)*</p>	
<p>Maß: Tiefe:</p>	<p>226x355x185 -</p>	<p>270x294 -</p>	
<p>Stoffgr. 4+5 Stoffgr. 8 Stoffgr. 12 Stoffgr. 13+16 Stoffgr. 18+20 Stoffgr. 22 Stoffgr. 30 Stoffgr. 40 Stoffgr. 45</p>	<p>10.682,- 10.759,- 10.844,- 11.015,- 11.157,- 11.228,- 11.293,- 11.676,- 12.019,-</p>	<p>9.723,- 9.796,- 9.880,- 10.035,- 10.173,- 10.237,- 10.304,- 10.656,- 10.988,-</p>	
<p>Ledergr. B Ledergr. C Ledergr. D Ledergr. F Ledergr. G</p>	<p>13.958,- 14.354,- 14.746,- 15.457,- 16.323,-</p>	<p>12.772,- 13.141,- 13.510,- 14.175,- 14.984,-</p>	
<p>AP Strongline (fest)</p>	<p>234,-</p>	<p>151,-</p>	
<p>Preis bei Stoffbeigabe Stoffbedarf in m bei B 1,4 m</p>	<p>10.759,- 24,5</p>	<p>9.796,- 23,1</p>	

Angeführte Preise gelten für Ausführung in Rücken echt

Unverbindlich empfohlene Verkaufspreise inkl. MwSt. in EUR

# Sitzgruppe TIRANO

Maße sind ca.-Maße. Skizzen dienen lediglich der Symboldarstellung.

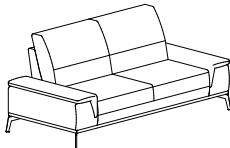
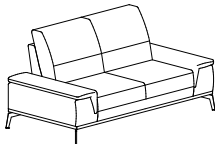
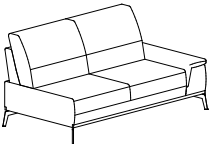
Gesamthöhe: 100 cm Sitzhöhe: 48 cm Sitztiefe: 57 cm  *Bestellnummer in ( ) für spiegelbildliche Variante  <b>Bestellnummer</b>	Bank 2- sitzig mit 2 Armteilen   <b>230-164</b>	Bank 2- sitzig mit 2 Armteilen   <b>230-140</b>	Bank 2- sitzig mit 1 Armteil   <b>220-164 re</b> (210-164 li)*
Maß: Tiefe:	229 99	205 99	197 99
Stoffgr. 4+5 Stoffgr. 8 Stoffgr. 12 Stoffgr. 13+16 Stoffgr. 18+20 Stoffgr. 22 Stoffgr. 30 Stoffgr. 40 Stoffgr. 45	4.212,- 4.244,- 4.283,- 4.357,- 4.419,- 4.450,- 4.481,- 4.643,- 4.796,-	4.061,- 4.093,- 4.126,- 4.196,- 4.256,- 4.285,- 4.314,- 4.469,- 4.612,-	3.619,- 3.644,- 3.677,- 3.737,- 3.790,- 3.815,- 3.840,- 3.973,- 4.101,-
Ledergr. B Ledergr. C Ledergr. D Ledergr. F Ledergr. G	5.667,- 5.845,- 6.021,- 6.341,- 6.730,-	5.386,- 5.549,- 5.710,- 5.996,- 6.350,-	4.815,- 4.962,- 5.106,- 5.367,- 5.684,-
AP Strongline (fest)	66,-	54,-	66,-
Preis bei Stoffbeigabe Stoffbedarf in m bei B 1,4 m	4.244,- 10,7	4.093,- 10,1	3.644,- 8,8

Angeführte Preise gelten für Ausführung in Rücken echt

Unverbindlich empfohlene Verkaufspreise inkl. MwSt. in EUR

Anger  
07.10.2020

# Sitzgruppe TIRANO

Maße sind ca.-Maße. Skizzen dienen lediglich der Symboldarstellung.

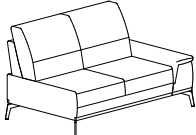
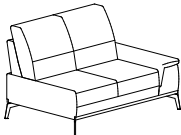
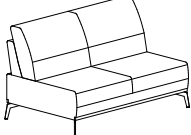
Gesamthöhe: 100 cm Sitzhöhe: 48 cm Sitztiefe: 57 cm  *Bestellnummer in ( ) für spiegelbildliche Variante  <b>Bestellnummer</b>	Bank 2- sitzig mit 1 Armteil    <b>220-140 re</b> (210-140 li)*	Bank 2- sitzig mit 1 Armteil    <b>220-120 re</b> (210-120 li)*	Bank 2- sitzig ohne Armteil    <b>200-164</b>
Maß: Tiefe:	173 99	153 99	165 99
Stoffgr. 4+5 Stoffgr. 8 Stoffgr. 12 Stoffgr. 13+16 Stoffgr. 18+20 Stoffgr. 22 Stoffgr. 30 Stoffgr. 40 Stoffgr. 45	3.470,- 3.497,- 3.526,- 3.581,- 3.627,- 3.650,- 3.673,- 3.797,- 3.912,-	3.313,- 3.337,- 3.364,- 3.414,- 3.459,- 3.480,- 3.501,- 3.617,- 3.722,-	3.048,- 3.072,- 3.095,- 3.141,- 3.182,- 3.199,- 3.219,- 3.323,- 3.420,-
Ledergr. B Ledergr. C Ledergr. D Ledergr. F Ledergr. G	4.566,- 4.695,- 4.825,- 5.063,- 5.350,-	4.299,- 4.415,- 4.533,- 4.746,- 5.001,-	3.987,- 4.099,- 4.210,- 4.411,- 4.657,-
AP Strongline (fest)	54,-	48,-	66,-
Preis bei Stoffbeigabe Stoffbedarf in m bei B 1,4 m	3.497,- 8,1	3.337,- 7,5	3.072,- 6,8

Angeführte Preise gelten für Ausführung in Rücken echt

Unverbindlich empfohlene Verkaufspreise inkl. MwSt. in EUR

Anger  
07.10.2020

# Sitzgruppe TIRANO

Maße sind ca.-Maße. Skizzen dienen lediglich der Symboldarstellung.

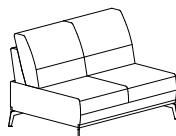
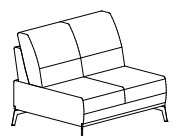
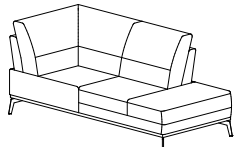
<p>Gesamthöhe: 100 cm Sitzhöhe: 48 cm Sitztiefe: 57 cm</p> <p>*Bestellnummer in ( ) für spiegelbildliche Variante</p> <p><b>Bestellnummer</b> </p>	<p>Bank 2- sitzig ohne Armteil</p>  <p><b>200-140</b></p>	<p>Bank 2- sitzig ohne Armteil</p>  <p><b>200-120</b></p>	<p>Eckbank mit Abschluss</p>  <p><b>946-220 re</b> (945-220 li)*</p>
<p>Maß: Tiefe:</p>	<p>141 99</p>	<p>121 99</p>	<p>226 99</p>
<p>Stoffgr. 4+5 Stoffgr. 8 Stoffgr. 12 Stoffgr. 13+16 Stoffgr. 18+20 Stoffgr. 22 Stoffgr. 30 Stoffgr. 40 Stoffgr. 45</p>	<p>2.892,- 2.913,- 2.932,- 2.975,- 3.010,- 3.027,- 3.044,- 3.139,- 3.223,-</p>	<p>2.735,- 2.752,- 2.770,- 2.810,- 2.843,- 2.859,- 2.874,- 2.961,- 3.041,-</p>	<p>4.215,- 4.248,- 4.285,- 4.359,- 4.419,- 4.450,- 4.477,- 4.641,- 4.790,-</p>
<p>Ledergr. B Ledergr. C Ledergr. D Ledergr. F Ledergr. G</p>	<p>3.739,- 3.838,- 3.939,- 4.117,- 4.337,-</p>	<p>3.509,- 3.600,- 3.689,- 3.853,- 4.055,-</p>	<p>5.595,- 5.764,- 5.930,- 6.232,- 6.598,-</p>
<p>AP Strongline (fest)</p>	<p>54,-</p>	<p>48,-</p>	<p>83,-</p>
<p>Preis bei Stoffbeigabe Stoffbedarf in m bei B 1,4 m</p>	<p>2.913,- 6,1</p>	<p>2.752,- 5,6</p>	<p>4.248,- 10,5</p>

Angeführte Preise gelten für Ausführung in Rücken echt

Unverbindlich empfohlene Verkaufspreise inkl. MwSt. in EUR

Anger  
07.10.2020



# Sitzgruppe TIRANO

Maße sind ca.-Maße. Skizzen dienen lediglich der Symboldarstellung.

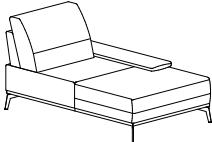
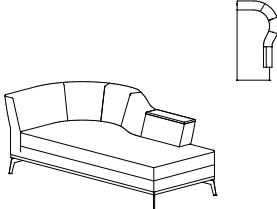
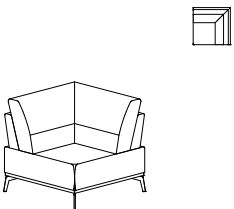
<p>Gesamthöhe: 100 cm Sitzhöhe: 48 cm Sitztiefe: 57 cm</p> <p>*Bestellnummer in ( ) für spiegelbildliche Variante</p> <p><b>Bestellnummer</b></p>	<p>Chaiselongue mit 1 Armteil</p>  <p><b>820-X-80 re</b> (810-X-80 li)*</p>	<p>Chaiselongue freistehend Holzablage (verschiedene Holz- arten - siehe Checkliste) Höhe: ca. 79 cm</p>  <p><b>854 re</b> (853 li)*</p>	<p>Eckelement</p>  <p><b>505</b></p>
<p>Maß: Tiefe:</p>	<p>115 185</p>	<p>223 119</p>	<p>97 97</p>
<p>Stoffgr. 4+5 Stoffgr. 8 Stoffgr. 12 Stoffgr. 13+16 Stoffgr. 18+20 Stoffgr. 22 Stoffgr. 30 Stoffgr. 40 Stoffgr. 45</p>	<p>3.575,- 3.598,- 3.627,- 3.681,- 3.728,- 3.751,- 3.772,- 3.896,- 4.006,-</p>	<p>3.778,- 3.799,- 3.828,- 3.877,- 3.915,- 3.937,- 3.956,- 4.066,- 4.165,-</p>	<p>2.634,- 2.655,- 2.677,- 2.717,- 2.756,- 2.772,- 2.791,- 2.886,- 2.975,-</p>
<p>Ledergr. B Ledergr. C Ledergr. D Ledergr. F Ledergr. G</p>	<p>4.624,- 4.752,- 4.877,- 5.108,- 5.388,-</p>	<p>4.655,- 4.765,- 4.875,- 5.075,- 5.319,-</p>	<p>3.391,- 3.484,- 3.579,- 3.745,- 3.950,-</p>
<p>AP Strongline (fest)</p>	<p>97,-</p>	<p>101,-</p>	<p>31,-</p>
<p>Preis bei Stoffbeigabe Stoffbedarf in m bei B 1,4 m</p>	<p>3.598,- 7,9</p>	<p>3.799,- 7,1</p>	<p>2.655,- 6,2</p>



Angeführte Preise gelten für Ausführung in Rücken echt

Unverbindlich empfohlene Verkaufspreise inkl. MwSt. in EUR

Anger  
07.10.2020

# Sitzgruppe TIRANO

Maße sind ca.-Maße. Skizzen dienen lediglich der Symboldarstellung.

<p>Gesamthöhe: 100 cm Sitzhöhe: 48 cm Sitztiefe: 57 cm</p> <p>*Bestellnummer in ( ) für spiegelbildliche Variante</p> <p><b>Bestellnummer</b> </p>	<p>Hocker</p>  <p><b>57-140</b></p>	<p>Hocker</p>  <p><b>57-92</b></p>	
<p>Maß: Tiefe:</p>	<p>140 70</p>	<p>100 70</p>	
<p>Stoffgr. 4+5 Stoffgr. 8 Stoffgr. 12 Stoffgr. 13+16 Stoffgr. 18+20 Stoffgr. 22 Stoffgr. 30 Stoffgr. 40 Stoffgr. 45</p>	<p>1.407,- 1.417,- 1.428,- 1.448,- 1.467,- 1.477,- 1.483,- 1.531,- 1.570,-</p>	<p>1.144,- 1.154,- 1.163,- 1.179,- 1.192,- 1.198,- 1.210,- 1.246,- 1.279,-</p>	
<p>Ledergr. B Ledergr. C Ledergr. D Ledergr. F Ledergr. G</p>	<p>1.767,- 1.812,- 1.858,- 1.937,- 2.040,-</p>	<p>1.417,- 1.450,- 1.486,- 1.548,- 1.626,-</p>	
<p>AP Strongline (fest)</p>	<p>54,-</p>	<p>41,-</p>	
<p>Preis bei Stoffbeigabe Stoffbedarf in m bei B 1,4 m</p>	<p>1.417,- 3,0</p>	<p>1.154,- 2,5</p>	

Angeführte Preise gelten für Ausführung in Rücken echt

Unverbindlich empfohlene Verkaufspreise inkl. MwSt. in EUR

Anger  
07.10.2020