

# Sitzgruppe TABORA



**ACHTUNG:** Bei Ausführung in Leder sind zusätzliche Ledernähte angebracht!

Aufpreisartikel sind rot gekennzeichnet!

**Aufpreis für Sonderbeiztöne und Ral-Farbtöne (pro Kommission): 112,-**

## Grundausrüstung:



Massivholz



NOSAG®-  
Federung



Polstervlies

Alle in der Preisliste angegebenen Maße sind Zirkumaße!

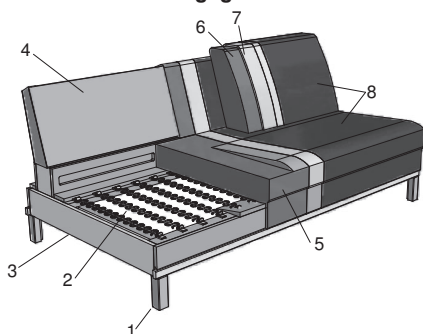

Polsterung: Legere Optik - eine modellbedingte Wellenbildung der Bezüge ist warentypisch

- 1: Fuß 13 cm (mit Sockel: ca. 16 cm)
- 2: Unterfederung: Sitz Stahlwellen Federn (NOSAG®)
- 3: stabiles Grundgestell, tragende Teile aus Buchen-Massivholz, Sockelrahmen aus Eiche oder Nuss Massivholz
- 4: Rückenlehne: Hartfaserplatte
- 5: Sitz: Sitzqualität (siehe oben)
- 6: Rücken: Polyätherschaum
- 7: Feinpolsterung: weiche Polstervlies-Matte unter dem Bezug
- 8: Bezug: Stoff- bzw. Leder

## Sitzqualitäten:



Komfort-  
schaum



Kaltschaum  
SOFTLINE  
weich bis  
mittelfest



Kaltschaum  
STRONGLINE  
fest

## Aufpreis

## Bei Bestellung bitte angeben:

- Modellnummer
- Bestellnummer (Zusammenstellung)
- Bezug (ACHTUNG: bei Kombi genaue Angaben, Hauptbezug ist immer erstangeführter Bezug)
- Sitzpolsterung (Komfortschaum, Kaltschaum SOFTLINE oder Kaltschaum STRONGLINE)
- Holzart wählbar: Nuss natur geölt 320, Eiche Beiztöne gebeizt geölt lt. Beiztonkarte oder Buche - in allen Standardbeiztöne lt. Beiztonkarte
- Füße: Alu (A489, A499), Chrom (C245, C1081), Holz (H891, H1085) oder Metall schwarz (M1081)



**Sonderanfertigung: gegen Rücksprache im Werk möglich !**

## Füße (13 cm) ohne Aufpreis:



# Sitzgruppe TABORA

## ARTIKELÜBERSICHT

Aufpreisartikel sind rot gekennzeichnet!

### Sofa



230-174



230-150



230-130

### Abschlusselement



220-174 re  
(210-174 li)\*



220-150 re  
(210-150 li)\*



220-130 re  
(210-130 li)\*



946-220 re  
(945-220 li)\*



820-X-90 re  
(810-X-90 li)\*

### Zwischenelemente



200-174

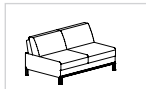

200-150



200-130

### Ecke



505

### Zubehör



57-140



57-92



12-03



Übersicht Stoffe & Leder

# Sitzgruppe TABORA

**TERRA®**

Maße sind ca.-Maße. Skizzen dienen lediglich der Symboldarstellung.

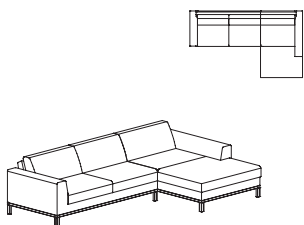
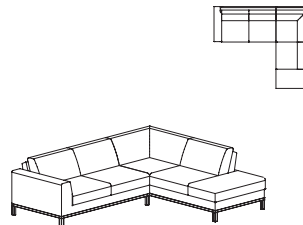
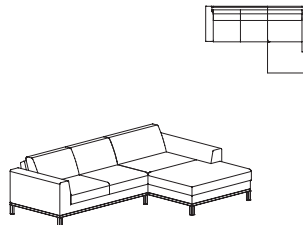
Gesamthöhe: 80 cm Sitzhöhe: 45 cm Sitztiefe: 59 cm  *Bestellnummer in ( ) für spiegelbildliche Variante  <b>Bestellnummer</b>	Sitzgruppe bestehend aus:    <b>210-174, 820-X-90</b> (220-174, 810-X-90)*	Sitzgruppe bestehend aus:    <b>210-150, 946-220</b> (220-150, 945-220)*	Sitzgruppe bestehend aus:    <b>210-150, 820-X-90</b> (220-150, 810-X-90)*
Maß: Tiefe:	305x184 -	269x226 -	281x184 -
Stoffgr. 4+5 Stoffgr. 8 Stoffgr. 12 Stoffgr. 13+16 Stoffgr. 18+20 Stoffgr. 22 Stoffgr. 30 Stoffgr. 40 Stoffgr. 45	5.715,- 5.764,- 5.826,- 5.931,- 6.023,- 6.069,- 6.113,- 6.364,- 6.586,-	6.302,- 6.358,- 6.426,- 6.541,- 6.648,- 6.698,- 6.745,- 7.023,- 7.270,-	5.588,- 5.634,- 5.692,- 5.791,- 5.882,- 5.924,- 5.967,- 6.207,- 6.422,-
Ledergr. B Ledergr. C Ledergr. D Ledergr. F Ledergr. G	7.696,- 7.959,- 8.222,- 8.692,- 9.267,-	8.454,- 8.737,- 9.015,- 9.530,- 10.155,-	7.467,- 7.715,- 7.961,- 8.407,- 8.949,-
AP Strongline (fest)	118,-	106,-	114,-
Preis bei Stoffbeigabe Stoffbedarf in m bei B 1,4 m	5.764,- 14,7	6.358,- 16,3	5.634,- 14,0

Angeführte Preise gelten für Ausführung in Rücken echt

Unverbindlich empfohlene Verkaufspreise inkl. MwSt. in EUR

 Anger  
 07.10.2020

# Sitzgruppe TABORA

**T e R R A**®

Maße sind ca.-Maße. Skizzen dienen lediglich der Symboldarstellung.

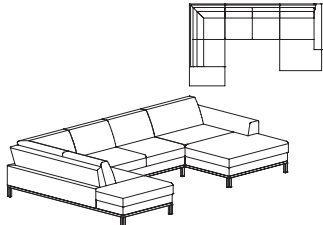
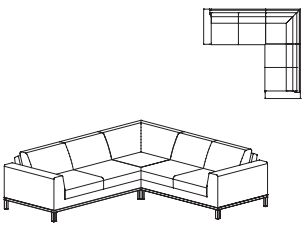
Gesamthöhe: 80 cm Sitzhöhe: 45 cm Sitztiefe: 59 cm  *Bestellnummer in ( ) für spiegelbildliche Variante  <b>Bestellnummer</b>	Sitzgruppe bestehend aus:    <b>945-220, 200-150, 820-X-90</b> (946-220, 200-150, 810-X-90)*	Sitzgruppe bestehend aus:    <b>210-150, 505, 220-130</b> (220-150, 505, 210-130)*	
Maß: Tiefe:	226x359x184 -	267x247 -	
Stoffgr. 4+5 Stoffgr. 8 Stoffgr. 12 Stoffgr. 13+16 Stoffgr. 18+20 Stoffgr. 22 Stoffgr. 30 Stoffgr. 40 Stoffgr. 45	8.801,- 8.874,- 8.961,- 9.116,- 9.263,- 9.328,- 9.392,- 9.763,- 10.094,-	7.713,- 7.779,- 7.851,- 7.987,- 8.108,- 8.165,- 8.221,- 8.539,- 8.822,-	
Ledergr. B Ledergr. C Ledergr. D Ledergr. F Ledergr. G	11.706,- 12.095,- 12.470,- 13.159,- 14.001,-	10.216,- 10.541,- 10.870,- 11.465,- 12.182,-	
AP Strongline (fest)	174,-	108,-	
Preis bei Stoffbeigabe Stoffbedarf in m bei B 1,4 m	8.874,- 21,8	7.779,- 18,7	

Angeführte Preise gelten für Ausführung in Rücken echt

Unverbindlich empfohlene Verkaufspreise inkl. MwSt. in EUR

# Sitzgruppe TABORA

**T e R R A**®

Maße sind ca.-Maße. Skizzen dienen lediglich der Symboldarstellung.

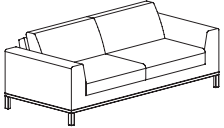
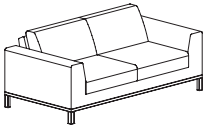
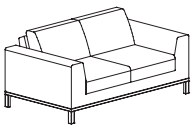
Gesamthöhe: 80 cm Sitzhöhe: 45 cm Sitztiefe: 59 cm  *Bestellnummer in ( ) für spiegelbildliche Variante  <b>Bestellnummer</b>	Bank 2- sitzig mit 2 Armteilen   <b>230-174</b>	Bank 2- sitzig mit 2 Armteilen   <b>230-150</b>	Bank 2- sitzig mit 2 Armteilen   <b>230-130</b>
Maß: Tiefe:	216 98	192 98	172 98
Stoffgr. 4+5 Stoffgr. 8 Stoffgr. 12 Stoffgr. 13+16 Stoffgr. 18+20 Stoffgr. 22 Stoffgr. 30 Stoffgr. 40 Stoffgr. 45	3.219,- 3.252,- 3.286,- 3.358,- 3.414,- 3.443,- 3.468,- 3.625,- 3.766,-	3.081,- 3.108,- 3.143,- 3.203,- 3.259,- 3.286,- 3.312,- 3.455,- 3.583,-	2.934,- 2.959,- 2.990,- 3.050,- 3.099,- 3.126,- 3.147,- 3.283,- 3.401,-
Ledergr. B Ledergr. C Ledergr. D Ledergr. F Ledergr. G	4.444,- 4.603,- 4.765,- 5.061,- 5.419,-	4.200,- 4.353,- 4.500,- 4.765,- 5.098,-	3.972,- 4.109,- 4.246,- 4.494,- 4.796,-
AP Strongline (fest)	50,-	46,-	41,-
Preis bei Stoffbeigabe Stoffbedarf in m bei B 1,4 m	3.252,- 9,2	3.108,- 8,5	2.959,- 7,9

Angeführte Preise gelten für Ausführung in Rücken echt



Unverbindlich empfohlene Verkaufspreise inkl. MwSt. in EUR

 Anger  
 07.10.2020

# Sitzgruppe TABORA

**T e R R A**®

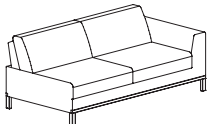
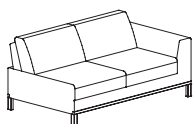
Maße sind ca.-Maße. Skizzen dienen lediglich der Symboldarstellung.

Gesamthöhe: 80 cm Sitzhöhe: 45 cm Sitztiefe: 59 cm  *Bestellnummer in ( ) für spiegelbildliche Variante  <b>Bestellnummer</b>	Bank 2- sitzig mit 1 Armteil   <b>220-174 re</b> (210-174 li)*	Bank 2- sitzig mit 1 Armteil   <b>220-150 re</b> (210-150 li)*	Bank 2- sitzig mit 1 Armteil   <b>220-130 re</b> (210-130 li)*
Maß: Tiefe:	195 98	171 98	151 98
Stoffgr. 4+5 Stoffgr. 8 Stoffgr. 12 Stoffgr. 13+16 Stoffgr. 18+20 Stoffgr. 22 Stoffgr. 30 Stoffgr. 40 Stoffgr. 45	2.893,- 2.919,- 2.952,- 3.008,- 3.054,- 3.079,- 3.101,- 3.232,- 3.346,-	2.766,- 2.789,- 2.818,- 2.868,- 2.913,- 2.934,- 2.955,- 3.075,- 3.182,-	2.630,- 2.652,- 2.679,- 2.723,- 2.766,- 2.785,- 2.804,- 2.913,- 3.010,-
Ledergr. B Ledergr. C Ledergr. D Ledergr. F Ledergr. G	3.943,- 4.080,- 4.221,- 4.471,- 4.777,-	3.714,- 3.836,- 3.960,- 4.186,- 4.459,-	3.492,- 3.606,- 3.718,- 3.925,- 4.171,-
AP Strongline (fest)	50,-	46,-	41,-
Preis bei Stoffbeigabe Stoffbedarf in m bei B 1,4 m	2.919,- 7,7	2.789,- 7,0	2.652,- 6,4

Angeführte Preise gelten für Ausführung in Rücken echt

Unverbindlich empfohlene Verkaufspreise inkl. MwSt. in EUR

 Anger  
 07.10.2020

# Sitzgruppe TABORA

**TERRA®**

Maße sind ca.-Maße. Skizzen dienen lediglich der Symboldarstellung.

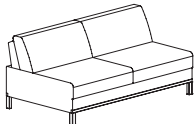
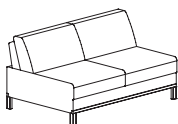
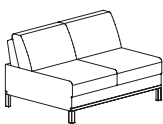
Gesamthöhe: 80 cm Sitzhöhe: 45 cm Sitztiefe: 59 cm  *Bestellnummer in ( ) für spiegelbildliche Variante  <b>Bestellnummer</b>	Bank 2- sitzig ohne Armteil   <b>200-174</b>	Bank 2- sitzig ohne Armteil   <b>200-150</b>	Bank 2- sitzig ohne Armteil   <b>200-130</b>
Maß: Tiefe:	175 98	151 98	131 98
Stoffgr. 4+5 Stoffgr. 8 Stoffgr. 12 Stoffgr. 13+16 Stoffgr. 18+20 Stoffgr. 22 Stoffgr. 30 Stoffgr. 40 Stoffgr. 45	2.605,- 2.626,- 2.650,- 2.698,- 2.737,- 2.756,- 2.773,- 2.882,- 2.977,-	2.443,- 2.460,- 2.479,- 2.520,- 2.559,- 2.574,- 2.590,- 2.683,- 2.766,-	2.321,- 2.338,- 2.354,- 2.392,- 2.421,- 2.441,- 2.454,- 2.535,- 2.609,-
Ledergr. B Ledergr. C Ledergr. D Ledergr. F Ledergr. G	3.474,- 3.586,- 3.701,- 3.904,- 4.157,-	3.213,- 3.315,- 3.414,- 3.594,- 3.815,-	3.008,- 3.097,- 3.186,- 3.343,- 3.540,-
AP Strongline (fest)	50,-	46,-	41,-
Preis bei Stoffbeigabe Stoffbedarf in m bei B 1,4 m	2.626,- 6,3	2.460,- 5,5	2.338,- 4,9

Angeführte Preise gelten für Ausführung in Rücken echt

Unverbindlich empfohlene Verkaufspreise inkl. MwSt. in EUR

 Anger  
 07.10.2020

# Sitzgruppe TABORA

**T e R R A**®

Maße sind ca.-Maße. Skizzen dienen lediglich der Symboldarstellung.

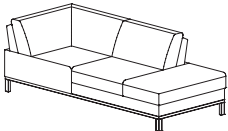
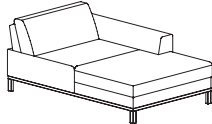
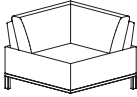
Gesamthöhe: 80 cm Sitzhöhe: 45 cm Sitztiefe: 59 cm  *Bestellnummer in ( ) für spiegelbildliche Variante  <b>Bestellnummer</b>	Eckbank mit Abschluss   <b>946-220 re</b> (945-220 li)*	Chaiselongue mit 1 Armteil   <b>820-X-90 re</b> (810-X-90 li)*	Eckelement   <b>505</b>
Maß: Tiefe:	226 98	110 184	96 96
Stoffgr. 4+5 Stoffgr. 8 Stoffgr. 12 Stoffgr. 13+16 Stoffgr. 18+20 Stoffgr. 22 Stoffgr. 30 Stoffgr. 40 Stoffgr. 45	3.536,- 3.569,- 3.608,- 3.673,- 3.735,- 3.764,- 3.790,- 3.948,- 4.088,-	2.822,- 2.845,- 2.874,- 2.923,- 2.969,- 2.990,- 3.012,- 3.132,- 3.240,-	2.317,- 2.338,- 2.354,- 2.396,- 2.429,- 2.446,- 2.462,- 2.551,- 2.630,-
Ledergr. B Ledergr. C Ledergr. D Ledergr. F Ledergr. G	4.740,- 4.901,- 5.055,- 5.344,- 5.696,-	3.753,- 3.879,- 4.001,- 4.221,- 4.490,-	3.010,- 3.099,- 3.192,- 3.354,- 3.552,-
AP Strongline (fest)	60,-	68,-	21,-
Preis bei Stoffbeigabe Stoffbedarf in m bei B 1,4 m	3.569,- 9,3	2.845,- 7,0	2.338,- 5,3

Angeführte Preise gelten für Ausführung in Rücken echt

Unverbindlich empfohlene Verkaufspreise inkl. MwSt. in EUR



 Anger  
 07.10.2020



## Sitzgruppe TABORA

TERRA®

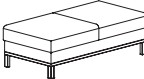
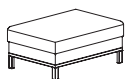
Maße sind ca.-Maße. Skizzen dienen lediglich der Symboldarstellung.

<p>Gesamthöhe: 80 cm Sitzhöhe: 45 cm Sitztiefe: 59 cm</p> <p>*Bestellnummer in ( ) für spiegelbildliche Variante</p> <p><b>Bestellnummer</b> </p>	<p>Hocker</p>  <p><b>57-140</b></p>	<p>Hocker</p>  <p><b>57-92</b></p>	<p>Nackenstütze inkl. Rasterverstellung</p>   <p><b>12-03</b></p>
<p>Maß: Tiefe:</p>	<p>140 70</p>	<p>100 70</p>	<p>54 -</p>
<p>Stoffgr. 4+5 Stoffgr. 8 Stoffgr. 12 Stoffgr. 13+16 Stoffgr. 18+20 Stoffgr. 22 Stoffgr. 30 Stoffgr. 40 Stoffgr. 45</p>	<p>1.486,- 1.496,- 1.510,- 1.535,- 1.554,- 1.564,- 1.579,- 1.630,- 1.678,-</p>	<p>1.241,- 1.248,- 1.258,- 1.277,- 1.293,- 1.299,- 1.304,- 1.349,- 1.382,-</p>	<p>190,- 192,- 194,- 197,- 205,- 207,- 209,- 221,- 230,-</p>
<p>Ledergr. B Ledergr. C Ledergr. D Ledergr. F Ledergr. G</p>	<p>1.833,- 1.885,- 1.934,- 2.021,- 2.131,-</p>	<p>1.519,- 1.558,- 1.597,- 1.664,- 1.752,-</p>	<p>234,- 244,- 252,- 265,- 283,-</p>
<p>AP Strongline (fest)</p>	<p>45,-</p>	<p>31,-</p>	<p>-</p>
<p>Preis bei Stoffbeigabe Stoffbedarf in m bei B 1,4 m</p>	<p>1.496,- 3,3</p>	<p>1.248,- 2,4</p>	<p>192,- 0,7</p>

Angeführte Preise gelten für Ausführung in Rücken echt

Unverbindlich empfohlene Verkaufspreise inkl. MwSt. in EUR

Anger  
07.10.2020