

Sitzgruppe DORTMUND



ACHTUNG: Bei Ausführung in Leder sind zusätzliche Ledernähte angebracht!

Aufpreisartikel sind rot gekennzeichnet!

Alle in der Preisliste angegebenen Maße sind Zirkumaße!

Grundausrüstung:



Massivholz



Polstervlies



NOSAG®-
Federung



leger
gepolstert

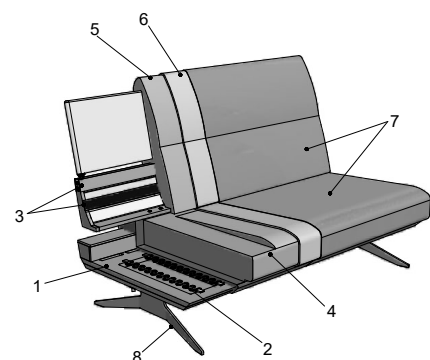

Polsterung: Legere. Eine modellbedingte Wellenbildung der Bezüge ist warentypisch.

- 1: stabiles Grundgestell, tragende Teile aus Sperrholzplatten
- 2: Unterfederung: NOSAG®
- 3: Rückenlehne: Elastischer Rückenlehngurte; inkl. Nackenverstellung
- 4: Sitz: hochwertiger Kaltschaum
- 5: Rückenlehne: hochwertiger Weichschaum
- 6: Feinpolsterung: weiche Polstervlies-Matte unter dem Bezug
- 7: Bezug: Stoff- bzw. Leder
- 8: Füße: Chrom oder Metall schwarz (Optional mit Holzverblendung)



Sonderanfertigung: siehe Zubehör !



ACHTUNG: Aus technischen Gründen sind die Bezüge AKK (Stoff) und EA (Leder) nicht möglich!



Abb. Nackenverstellung



Abb. Sitztiefenverstellung

Sitzgruppe DORTMUND

CHECKLISTE BESTELLFORMULAR

Aufpreisartikel sind rot gekennzeichnet!

FIRMA

Bei Bestellung bitte angeben:

- Modellnummer
- Bestellnummer (Zusammenstellung)
- Bezug (ACHTUNG: bei Kombi genaue Angaben, Hauptbezug ist immer erstangeführter Bezug)
- Sitzpolsterung (Kaltschaum SOFTLINE, Kaltschaum STRONGLINE, Kaltschaum LONGLIFE)

- Füße (20 cm): Chrom (C1068), Metall schwarz (M1068) - Optional mit Holzverblendung
- Holzart für Holzverblendung bei Füße wählbar: Nuss natur 320 geölt oder Eiche Beiztöne gebeizt geölt lt. Beiztonkarte

Füße (20 cm)



C1068



M1068

Aufpreis



Holzverblendung für Fuß C1068 oder M1068
Holzarten wählbar: Nuss natur 320 geölt oder
Eiche Beiztöne gebeizt geölt lt. Beiztonkarte

Bestellnummern und Skizzen

Bezugsstoff oder Leder

Sitzqualitäten



Kaltschaum
SOFTLINE
weich bis
mittelfest

Aufpreis



Kaltschaum
STRONGLINE
fest

Aufpreis



Kaltschaum
LONGLIFE
weich bis
mittelfest

Lieferwoche

Unterschrift

FÜR UNS SIND MÖBEL DAS GRÖSSTE. ADA. DIE MÖBELMACHER.

Sitzgruppe DORTMUND

ARTIKELÜBERSICHT

Aufpreisartikel sind rot gekennzeichnet!

Sofa



230-160



230-140



230-120

Abschlusselement



220-160 re
(210-160 li)*



220-140 re
(210-140 li)*



220-120 re
(210-120 li)*



120-80 re
(110-80 li)*



146-80 re
(145-80 li)*



946-220 re
(945-220 li)*



820-XT-92 re
(810-XT-92 li)*



820-X-92 re
(810-X-92 li)*

Zwischenelemente



200-160



200-140



200-120

Ecke



505

Zubehör



30-60



57-90

Sitzgruppe DORTMUND

Maße sind ca.-Maße. Skizzen dienen lediglich der Symboldarstellung.

ACHTUNG: Aus technischen Gründen sind die Bezüge AKK (Stoff) und EA (Leder) nicht möglich!

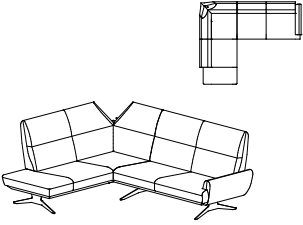
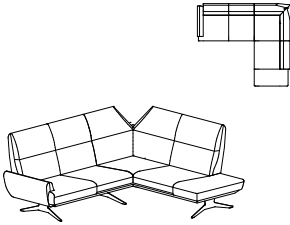
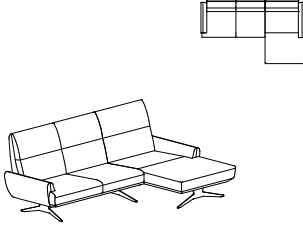
Gesamthöhe: 76 cm/110 cm Sitzhöhe: 45 cm Sitztiefe: 59 cm/71 cm *Bestellnummer in () für spiegelbildliche Variante Bestellnummer	Sitzgruppe bestehend aus:  945-220, 220-160 (946-220, 210-160)*	Sitzgruppe bestehend aus:  210-140, 946-220 (220-140, 945-220)*	Sitzgruppe bestehend aus:  210-160, 820-X-92 (220-160, 810-X-92)*
Maß: Tiefe:	228x280 -	260x228 -	285x176 -
Stoffgr. 4+5 Stoffgr. 8 Stoffgr. 12 Stoffgr. 13+16 Stoffgr. 18+20 Stoffgr. 22 Stoffgr. 30 Stoffgr. 40 Stoffgr. 45	8.082,- 8.129,- 8.185,- 8.291,- 8.383,- 8.424,- 8.468,- 8.710,- 8.927,-	7.923,- 7.967,- 8.020,- 8.123,- 8.215,- 8.254,- 8.296,- 8.532,- 8.742,-	6.633,- 6.676,- 6.721,- 6.814,- 6.892,- 6.928,- 6.966,- 7.175,- 7.364,-
Ledergr. B Ledergr. C Ledergr. D Ledergr. F Ledergr. G	9.810,- 10.045,- 10.281,- 10.704,- 11.220,-	9.593,- 9.823,- 10.047,- 10.459,- 10.957,-	8.073,- 8.272,- 8.475,- 8.834,- 9.277,-
AP Holzverblendung f. FüÙe	680,-	680,-	680,-
AP Strongline (fest)	144,-	139,-	159,-
AP Longlife (weich bis mittelfest)	195,-	182,-	210,-
Preis bei Stoffbeigabe Stoffbedarf in m bei B 1,4 m	8.129,- 16,9	7.967,- 16,4	6.676,- 14,6

Angeführte Preise gelten für Ausführung in Rücken echt

Unverbindlich empfohlene Verkaufspreise inkl. MwSt. in EUR

Anger
27.10.2020

Sitzgruppe DORTMUND

Maße sind ca.-Maße. Skizzen dienen lediglich der Symboldarstellung.

ACHTUNG: Aus technischen Gründen sind die Bezüge AKK (Stoff) und EA (Leder) nicht möglich!

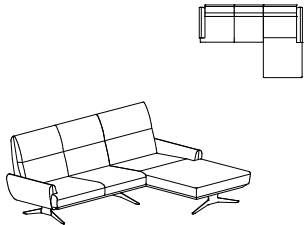
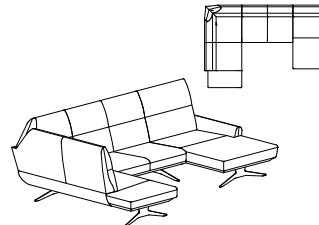
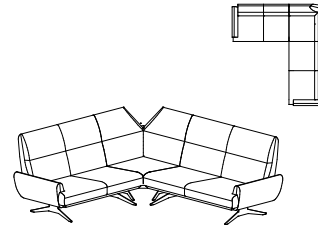
<p>Gesamthöhe: 76 cm/110 cm Sitzhöhe: 45 cm Sitztiefe: 59 cm/71 cm</p> <p>*Bestellnummer in () für spiegelbildliche Variante</p> <p>Bestellnummer</p>	<p>Sitzgruppe bestehend aus:</p>  <p>210-160, 820-XT-92 (220-160, 810-XT-92)*</p>	<p>Sitzgruppe bestehend aus:</p>  <p>945-220, 200-140, 820-X-92 (946-220, 200-140, 810-X-92)*</p>	<p>Sitzgruppe bestehend aus:</p>  <p>210-140, 505, 220-160 (220-140, 505, 210-160)*</p>
<p>Maß: Tiefe:</p>	<p>285x201 -</p>	<p>228x352x176 -</p>	<p>260x280 -</p>
<p>Stoffgr. 4+5 Stoffgr. 8 Stoffgr. 12 Stoffgr. 13+16 Stoffgr. 18+20 Stoffgr. 22 Stoffgr. 30 Stoffgr. 40 Stoffgr. 45</p>	<p>6.962,- 7.008,- 7.056,- 7.151,- 7.235,- 7.270,- 7.310,- 7.527,- 7.723,-</p>	<p>10.599,- 10.662,- 10.732,- 10.874,- 10.995,- 11.049,- 11.104,- 11.423,- 11.708,-</p>	<p>9.618,- 9.673,- 9.739,- 9.864,- 9.976,- 10.027,- 10.080,- 10.371,- 10.633,-</p>
<p>Ledergr. B Ledergr. C Ledergr. D Ledergr. F Ledergr. G</p>	<p>8.473,- 8.682,- 8.894,- 9.272,- 9.733,-</p>	<p>12.860,- 13.172,- 13.479,- 14.034,- 14.715,-</p>	<p>11.607,- 11.885,- 12.161,- 12.657,- 13.266,-</p>
<p>AP Holzverblendung f. Füße</p>	<p>680,-</p>	<p>1.020,-</p>	<p>1.020,-</p>
<p>AP Strongline (fest)</p>	<p>175,-</p>	<p>225,-</p>	<p>163,-</p>
<p>AP Longlife (weich bis mittelfest)</p>	<p>232,-</p>	<p>294,-</p>	<p>214,-</p>
<p>Preis bei Stoffbeigabe Stoffbedarf in m bei B 1,4 m</p>	<p>7.008,- 15,2</p>	<p>10.662,- 22,2</p>	<p>9.673,- 20,3</p>

Angeführte Preise gelten für Ausführung in Rücken echt

Unverbindlich empfohlene Verkaufspreise inkl. MwSt. in EUR

Anger
27.10.2020

Sitzgruppe DORTMUND

Maße sind ca.-Maße. Skizzen dienen lediglich der Symboldarstellung.

ACHTUNG: Aus technischen Gründen sind die Bezüge AKK (Stoff) und EA (Leder) nicht möglich!

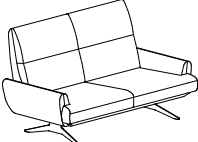
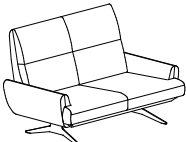
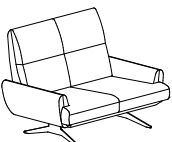
Gesamthöhe: 76 cm/110 cm Sitzhöhe: 45 cm Sitztiefe: 59 cm/71 cm	Bank 2- sitzig mit 2 Armteilen inkl. Nackenverstellung u. Sitztiefenverstellung	Bank 2- sitzig mit 2 Armteilen inkl. Nackenverstellung u. Sitztiefenverstellung	Bank 2- sitzig mit 2 Armteilen inkl. Nackenverstellung u. Sitztiefenverstellung
*Bestellnummer in () für spiegelbildliche Variante			
Bestellnummer	230-160	230-140	230-120
Maß: Tiefe:	193 90/103	173 90/103	153 90/103
Stoffgr. 4+5 Stoffgr. 8 Stoffgr. 12 Stoffgr. 13+16 Stoffgr. 18+20 Stoffgr. 22 Stoffgr. 30 Stoffgr. 40 Stoffgr. 45	3.940,- 3.964,- 3.994,- 4.049,- 4.097,- 4.121,- 4.142,- 4.267,- 4.381,-	3.779,- 3.804,- 3.832,- 3.882,- 3.929,- 3.948,- 3.970,- 4.088,- 4.194,-	3.605,- 3.628,- 3.654,- 3.703,- 3.742,- 3.762,- 3.781,- 3.891,- 3.991,-
Ledergr. B Ledergr. C Ledergr. D Ledergr. F Ledergr. G	4.795,- 4.912,- 5.032,- 5.247,- 5.511,-	4.578,- 4.688,- 4.800,- 4.999,- 5.245,-	4.337,- 4.439,- 4.540,- 4.725,- 4.946,-
AP Holzverblendung f. Füße	340,-	340,-	340,-
AP Strongline (fest)	71,-	64,-	56,-
AP Longlife (weich bis mittelfest)	95,-	84,-	73,-
Preis bei Stoffbeigabe Stoffbedarf in m bei B 1,4 m	3.964,- 8,8	3.804,- 8,3	3.628,- 7,7

Angeführte Preise gelten für Ausführung in Rücken echt

Unverbindlich empfohlene Verkaufspreise inkl. MwSt. in EUR

Anger
27.10.2020

Sitzgruppe DORTMUND

Maße sind ca.-Maße. Skizzen dienen lediglich der Symboldarstellung.

ACHTUNG: Aus technischen Gründen sind die Bezüge AKK (Stoff) und EA (Leder) nicht möglich!

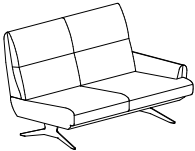
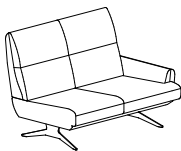
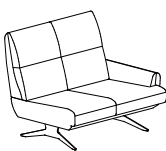
Gesamthöhe: 76 cm/110 cm Sitzhöhe: 45 cm Sitztiefe: 59 cm/71 cm *Bestellnummer in () für spiegelbildliche Variante Bestellnummer	Bank 2- sitzig mit 1 Armteil inkl. Nackenverstellung u. Sitztiefenverstellung  220-160 re (210-160 li)*	Bank 2- sitzig mit 1 Armteil inkl. Nackenverstellung u. Sitztiefenverstellung  220-140 re (210-140 li)*	Bank 2- sitzig mit 1 Armteil inkl. Nackenverstellung u. Sitztiefenverstellung  220-120 re (210-120 li)*
	Maß: Tiefe:	177 90/103	157 90/103
Stoffgr. 4+5 Stoffgr. 8 Stoffgr. 12 Stoffgr. 13+16 Stoffgr. 18+20 Stoffgr. 22 Stoffgr. 30 Stoffgr. 40 Stoffgr. 45	3.626,- 3.648,- 3.673,- 3.721,- 3.762,- 3.781,- 3.802,- 3.912,- 4.011,-	3.467,- 3.486,- 3.508,- 3.553,- 3.594,- 3.611,- 3.630,- 3.734,- 3.826,-	3.287,- 3.308,- 3.329,- 3.372,- 3.409,- 3.424,- 3.441,- 3.534,- 3.618,-
Ledergr. B Ledergr. C Ledergr. D Ledergr. F Ledergr. G	4.404,- 4.510,- 4.619,- 4.810,- 5.045,-	4.187,- 4.288,- 4.385,- 4.565,- 4.782,-	3.957,- 4.045,- 4.135,- 4.295,- 4.494,-
AP Holzverblendung f. Füße	340,-	340,-	340,-
AP Strongline (fest)	67,-	62,-	52,-
AP Longlife (weich bis mittelfest)	92,-	79,-	67,-
Preis bei Stoffbeigabe Stoffbedarf in m bei B 1,4 m	3.648,- 7,7	3.486,- 7,2	3.308,- 6,6

Angeführte Preise gelten für Ausführung in Rücken echt



Unverbindlich empfohlene Verkaufspreise inkl. MwSt. in EUR

Anger
27.10.2020

Sitzgruppe DORTMUND

Maße sind ca.-Maße. Skizzen dienen lediglich der Symboldarstellung.

ACHTUNG: Aus technischen Gründen sind die Bezüge AKK (Stoff) und EA (Leder) nicht möglich!

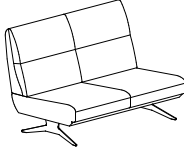
Gesamthöhe: 76 cm/110 cm Sitzhöhe: 45 cm Sitztiefe: 59 cm/71 cm *Bestellnummer in () für spiegelbildliche Variante Bestellnummer	Element mit 1 Armteil inkl. Nackenverstellung u. Sitztiefenverstellung  120-80 re (110-80 li)*	Element mit Abschluss inkl. Nackenverstellung u. Sitztiefenverstellung  146-80 re (145-80 li)*	Bank 2- sitzig ohne Armteil inkl. Nackenverstellung u. Sitztiefenverstellung  200-160
Maß: Tiefe:	97 90/103	124 90/103	161 90/103
Stoffgr. 4+5 Stoffgr. 8 Stoffgr. 12 Stoffgr. 13+16 Stoffgr. 18+20 Stoffgr. 22 Stoffgr. 30 Stoffgr. 40 Stoffgr. 45	2.253,- 2.268,- 2.283,- 2.313,- 2.341,- 2.354,- 2.366,- 2.437,- 2.498,-	2.169,- 2.182,- 2.197,- 2.225,- 2.251,- 2.265,- 2.276,- 2.339,- 2.399,-	3.301,- 3.317,- 3.338,- 3.381,- 3.418,- 3.433,- 3.450,- 3.544,- 3.630,-
Ledergr. B Ledergr. C Ledergr. D Ledergr. F Ledergr. G	2.700,- 2.764,- 2.827,- 2.943,- 3.086,-	2.640,- 2.704,- 2.769,- 2.887,- 3.031,-	4.002,- 4.099,- 4.193,- 4.363,- 4.572,-
AP Holzverblendung f. Füße	340,-	340,-	340,-
AP Strongline (fest)	41,-	47,-	64,-
AP Longlife (weich bis mittelfest)	52,-	60,-	84,-
Preis bei Stoffbeigabe Stoffbedarf in m bei B 1,4 m	2.268,- 4,9	2.182,- 4,6	3.317,- 6,6

Angeführte Preise gelten für Ausführung in Rücken echt

Unverbindlich empfohlene Verkaufspreise inkl. MwSt. in EUR

Anger
27.10.2020

Sitzgruppe DORTMUND

Maße sind ca.-Maße. Skizzen dienen lediglich der Symboldarstellung.

ACHTUNG: Aus technischen Gründen sind die Bezüge AKK (Stoff) und EA (Leder) nicht möglich!

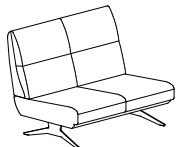
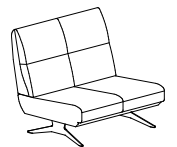
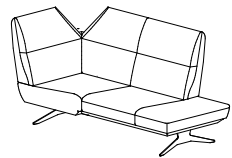
<p>Gesamthöhe: 76 cm/110 cm Sitzhöhe: 45 cm Sitztiefe: 59 cm/71 cm</p> <p>*Bestellnummer in () für spiegelbildliche Variante</p> <p>Bestellnummer </p>	<p>Bank 2- sitzig ohne Armteil inkl. Nackenverstellung u. Sitztiefenverstellung</p>  <p>200-140</p>	<p>Bank 2- sitzig ohne Armteil inkl. Nackenverstellung u. Sitztiefenverstellung</p>  <p>200-120</p>	<p>Eckbank mit Abschluss inkl. Nackenverstellung u. Sitztiefenverstellung (keine Tiefenverstellung bei Ecke möglich!)</p>  <p>946-220 re (945-220 li)*</p>
<p>Maß: Tiefe:</p>	<p>141 90/103</p>	<p>121 90/103</p>	<p>228 103</p>
<p>Stoffgr. 4+5 Stoffgr. 8 Stoffgr. 12 Stoffgr. 13+16 Stoffgr. 18+20 Stoffgr. 22 Stoffgr. 30 Stoffgr. 40 Stoffgr. 45</p>	<p>3.136,- 3.153,- 3.172,- 3.211,- 3.244,- 3.259,- 3.274,- 3.362,- 3.439,-</p>	<p>2.966,- 2.981,- 2.998,- 3.033,- 3.063,- 3.078,- 3.091,- 3.168,- 3.241,-</p>	<p>4.456,- 4.481,- 4.512,- 4.570,- 4.621,- 4.643,- 4.666,- 4.798,- 4.916,-</p>
<p>Ledergr. B Ledergr. C Ledergr. D Ledergr. F Ledergr. G</p>	<p>3.785,- 3.875,- 3.961,- 4.116,- 4.308,-</p>	<p>3.551,- 3.628,- 3.706,- 3.847,- 4.017,-</p>	<p>5.406,- 5.535,- 5.662,- 5.894,- 6.175,-</p>
<p>AP Holzverblendung f. Füße</p>	<p>340,-</p>	<p>340,-</p>	<p>340,-</p>
<p>AP Strongline (fest)</p>	<p>56,-</p>	<p>49,-</p>	<p>77,-</p>
<p>AP Longlife (weich bis mittelfest)</p>	<p>73,-</p>	<p>64,-</p>	<p>103,-</p>
<p>Preis bei Stoffbeigabe Stoffbedarf in m bei B 1,4 m</p>	<p>3.153,- 6,1</p>	<p>2.981,- 5,5</p>	<p>4.481,- 9,2</p>

Angeführte Preise gelten für Ausführung in Rücken echt

Unverbindlich empfohlene Verkaufspreise inkl. MwSt. in EUR

Anger
27.10.2020

Sitzgruppe DORTMUND

Maße sind ca.-Maße. Skizzen dienen lediglich der Symboldarstellung.

ACHTUNG: Aus technischen Gründen sind die Bezüge AKK (Stoff) und EA (Leder) nicht möglich!

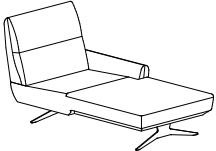
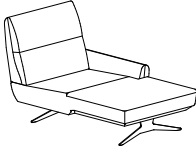
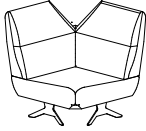
Gesamthöhe: 76 cm/110 cm Sitzhöhe: 45 cm Sitztiefe: 59 cm/71 cm *Bestellnummer in () für spiegelbildliche Variante Bestellnummer	Chaiselongue mit 1 Armteil inkl. Nackenverstellung  820-XT-92 re (810-XT-92 li)*	Chaiselongue mit 1 Armteil inkl. Nackenverstellung  820-X-92 re (810-X-92 li)*	Eckelement inkl. Nackenverstellung  505
Maß: Tiefe:	108 201	108 176	103 103
Stoffgr. 4+5 Stoffgr. 8 Stoffgr. 12 Stoffgr. 13+16 Stoffgr. 18+20 Stoffgr. 22 Stoffgr. 30 Stoffgr. 40 Stoffgr. 45	3.336,- 3.360,- 3.383,- 3.430,- 3.473,- 3.489,- 3.508,- 3.615,- 3.712,-	3.007,- 3.028,- 3.048,- 3.093,- 3.130,- 3.147,- 3.164,- 3.263,- 3.353,-	2.525,- 2.539,- 2.558,- 2.590,- 2.620,- 2.635,- 2.648,- 2.725,- 2.796,-
Ledergr. B Ledergr. C Ledergr. D Ledergr. F Ledergr. G	4.069,- 4.172,- 4.275,- 4.462,- 4.688,-	3.669,- 3.762,- 3.856,- 4.024,- 4.232,-	3.016,- 3.087,- 3.157,- 3.282,- 3.439,-
AP Holzverblendung f. Füße	340,-	340,-	340,-
AP Strongline (fest)	108,-	92,-	34,-
AP Longlife (weich bis mittelfest)	140,-	118,-	43,-
Preis bei Stoffbeigabe Stoffbedarf in m bei B 1,4 m	3.360,- 7,5	3.028,- 6,9	2.539,- 5,4

Angeführte Preise gelten für Ausführung in Rücken echt



Unverbindlich empfohlene Verkaufspreise inkl. MwSt. in EUR

Anger
27.10.2020

Sitzgruppe DORTMUND

Maße sind ca.-Maße. Skizzen dienen lediglich der Symboldarstellung.

ACHTUNG: Aus technischen Gründen sind die Bezüge AKK (Stoff) und EA (Leder) nicht möglich!

Gesamthöhe: 76 cm/110 cm Sitzhöhe: 45 cm Sitztiefe: 59 cm/71 cm	Hocker Höhe: ca. 45 cm	Sessel mit 2 Armteilen inkl. Nackenverstellung u. Sitztiefenverstellung	
*Bestellnummer in () für spiegelbildliche Variante			
Bestellnummer	57-90	30-60	
Maß: Tiefe:	98 70	93 90/103	
Stoffgr. 4+5 Stoffgr. 8 Stoffgr. 12 Stoffgr. 13+16 Stoffgr. 18+20 Stoffgr. 22 Stoffgr. 30 Stoffgr. 40 Stoffgr. 45	1.057,- 1.064,- 1.072,- 1.088,- 1.100,- 1.105,- 1.111,- 1.148,- 1.178,-	2.418,- 2.431,- 2.450,- 2.481,- 2.510,- 2.525,- 2.538,- 2.611,- 2.678,-	
Ledergr. B Ledergr. C Ledergr. D Ledergr. F Ledergr. G	1.232,- 1.259,- 1.285,- 1.333,- 1.393,-	2.857,- 2.921,- 2.985,- 3.100,- 3.243,-	
AP Holzverblendung f. Füße	340,-	340,-	
AP Strongline (fest)	39,-	34,-	
AP Longlife (weich bis mittelfest)	50,-	43,-	
Preis bei Stoffbeigabe Stoffbedarf in m bei B 1,4 m	1.064,- 2,4	2.431,- 5,2	

Angeführte Preise gelten für Ausführung in Rücken echt

Unverbindlich empfohlene Verkaufspreise inkl. MwSt. in EUR