



Handwerkskunst
aus Österreich

BETTSYSTEM Prag

Unverbindlich empfohlene Verkaufspreise inkl. MwSt. in EUR

Gültig bis auf Widerruf!

Bettssystem PRAG



Boxunterbau: Nr. PG50

Füße: Chrom (C484)

Kopfhaupt: Nr. PG02

Bettssystem PRAG

Boxunterbau PG50 (3- seitig)



Stoff und Leder

Boxunterbau PG51 (3- seitig)



Stoff und Leder

Boxunterbau PG52 (3- seitig)



Stoff und Leder

Kopfhaupt PG02



Stoff und Leder

Kopfhaupt PG04

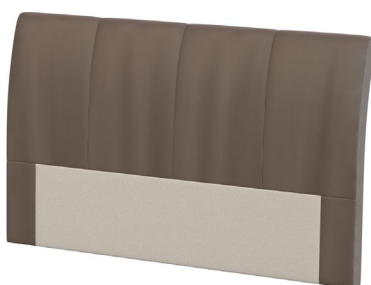

Stoff und Leder

Kopfhaupt PG05



Stoff und Leder

Kopfhaupt PG07



Stoff und Leder

Kopfhaupt PG08 (Kopfhaupthöhe wählbar)*



Stoff und Leder

Kopfhaupt PG09



Stoff und Leder

Kopfhaupt PG10



Stoff und Leder

Kopfhaupt PG11



Stoff



* bei Bestellung muss die gewünschte Kopfhaupthöhe angeführt werden! Ist auf der Bestellung keine Angabe bezüglich der Kopfhaupthöhe ersichtlich, erfolgt die Fertigung automatisch in der Höhe: 138 cm

Bettssystem PRAG

Boxunterbau PG50

Boxunterbau:

stoff- bzw. lederbezogen,
Bettseiten mit Polyätherschaumpolsterung

Unterfederung:

7- Zonen Tonnentaschenfederkern

Füße (10 cm):

Chrom (C480, C484) Alu (A16, A22, A496, A702),
Holz (H75, H84, H170), Metall schwarz (S16, S22, S480)



Holzart für Füße H75, H84, H170:

Buche - in allen Standardbeiztönen lt. Beiztonkarte oder
Eiche - in allen Standardbeiztönen lt. Beiztonkarte

gegen Aufpreis:

Sockel T559 (siehe unten)



Aufpreis für Bügelfuß C750: 157,-



Abb. C750

Boxunterbau auch in schwebender Optik erhältlich:

Fuß 10 cm: Kunststoff (K100)
Technisch nur bei den Größen 200x200 cm / 180x200 cm
und 160x200 cm möglich!
Die Größen 140x200 cm (im Ganzen) / 120x200 cm /
100x200 cm sind nur auf Anfrage im Werk erhältlich!

Aufpreis für Sonderbeiztöne und Ral-Farbtöne (pro Kommission):112,-



Aufpreis für Sonderlänge 210 cm bzw. 220 cm: + 30%
Aufpreis für Sonderlänge 190 cm: + 10%

Querschnittsicht:

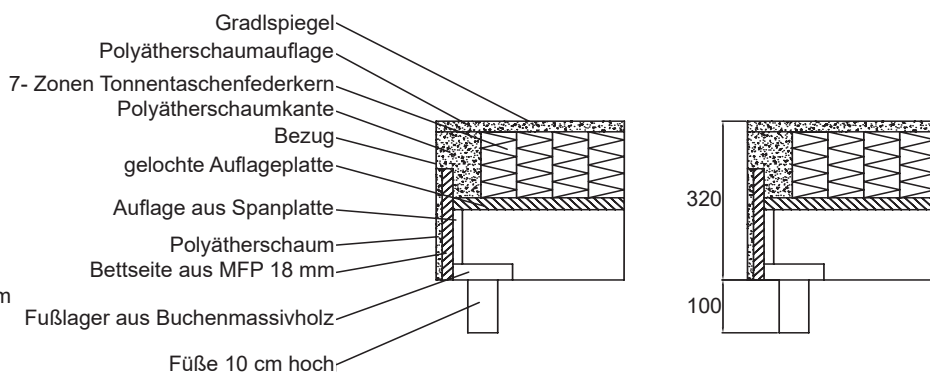

Boxunterbau PG50

3-seitig

alle Maße sind Zirkamaße

Liegefläche geteilt

Liegefläche im Ganzen

Liegefläche:	Liegefläche geteilt				Liegefläche im Ganzen		
	200x200	180x200	160x200	140x200 get.	140x200	120x200	100x200
Breite:	202	182	162	142	142	122	102
Tiefe:	202	202	202	202	202	202	202
Höhe:	42	42	42	42	42	42	42
Matratzenauflagehöhe:	42	42	42	42	42	42	42
Stoffgr. 4+5	1.533,-	1.464,-	1.421,-	1.421,-	1.100,-	965,-	864,-
Stoffgr. 8	1.545,-	1.477,-	1.431,-	1.431,-	1.111,-	978,-	875,-
Stoffgr. 12	1.556,-	1.490,-	1.444,-	1.444,-	1.128,-	993,-	890,-
Stoffgr. 13+16	1.588,-	1.515,-	1.474,-	1.474,-	1.158,-	1.021,-	916,-
Stoffgr. 18+20	1.608,-	1.541,-	1.492,-	1.492,-	1.182,-	1.045,-	941,-
Stoffgr. 22	1.618,-	1.550,-	1.503,-	1.503,-	1.195,-	1.057,-	952,-
Stoffgr. 30	1.636,-	1.561,-	1.513,-	1.513,-	1.208,-	1.068,-	963,-
Stoffgr. 40	1.696,-	1.618,-	1.578,-	1.578,-	1.273,-	1.129,-	1.025,-
Stoffgr. 45	1.748,-	1.674,-	1.623,-	1.623,-	1.333,-	1.187,-	1.081,-
Ledergr. B	1.920,-	1.849,-	1.790,-	1.790,-	1.356,-	1.208,-	1.090,-
Ledergr. C	1.967,-	1.896,-	1.834,-	1.834,-	1.397,-	1.249,-	1.129,-
Ledergr. D	2.014,-	1.941,-	1.881,-	1.881,-	1.440,-	1.288,-	1.169,-
Ledergr. F	2.098,-	2.025,-	1.960,-	1.960,-	1.518,-	1.363,-	1.240,-
Ledergr. G	2.205,-	2.124,-	2.053,-	2.053,-	1.610,-	1.453,-	1.330,-
Aufpreis für Sockel T559	471,-	458,-	453,-	453,-	353,-	335,-	324,-
Preis bei Stoffbeigabe	1.545,-	1.477,-	1.431,-	1.431,-	1.111,-	978,-	875,-
Stoffbedarf in m bei B 1,4 m	3,9	3,8	3,7	3,7	4,2	4,0	3,9

Bettssystem PRAG

Boxunterbau PG51

Boxunterbau:
stoff- bzw. lederbezogen,
Bettseiten mit Polyätherschaumpolsterung

Unterfederung:
7- Zonen Tonnentaschenfederkern

inkl. Bettzeugraum und Gasdruckfeder

Füße (10 cm):
Chrom (C480, C484) Alu (A16, A22, A496, A702),
Holz (H75, H84, H170), Metall schwarz (S16, S22, S480)



C480 C484 A16 A22 A496 A702



H75 H84 H170 S16 S22 S480

Holzart für Füße H75, H84, H170:

Buche - in allen Standardbeiztönen lt. Beiztonkarte oder
Eiche - in allen Standardbeiztönen lt. Beiztonkarte

gegen Aufpreis:

Sockel T559 (siehe Bettbox 50)



Aufpreis für Bügelfuß C750: 157,-



Abb. C750

Boxunterbau auch in schwebender Optik erhältlich:

Fuß 10 cm: Kunststoff (K100)
Technisch nur bei den Größen 200x200 cm / 180x200 cm
und 160x200 cm möglich!
Die Größen 140x200 cm (im Ganzen) / 120x200 cm /
100x200 cm sind nur auf Anfrage im Werk erhältlich!

Aufpreis für Sonderbeiztöne und Ral-Farbtöne (pro Kommission): 112,-



Aufpreis für Sonderlänge 210 cm bzw. 220 cm: + 30%
Aufpreis für Sonderlänge 190 cm: + 10%

Querschnittansicht:

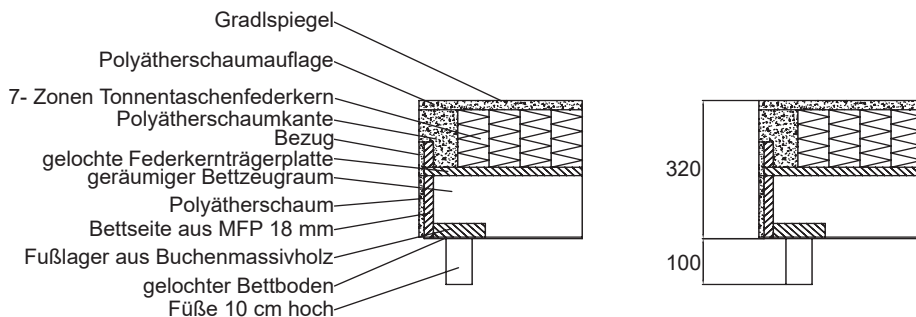

Boxunterbau PG51

3- seitig

Aufpreis auf Boxunterbau PG50

Liegefläche geteilt

Liegefläche im Ganzen

Liegefläche:	200x200			100x200		
	Breite:	Tiefe:	Höhe:	Breite:	Tiefe:	Höhe:
Breite:	202	202	42	102	202	42
Tiefe:	202	202	42	102	202	42
Höhe:	42	42	42	42	42	42
Matratzenauflagehöhe:	42	42	42	42	42	42
Aufpreis Stoff	714,-	690,-	679,-	520,-	520,-	310,-
Aufpreis Leder	851,-	815,-	815,-	598,-	598,-	441,-

Bettssystem PRAG

Boxunterbau PG52

Boxunterbau:

stoff- bzw. lederbezogen,
Bettseiten mit Polyätherschaumpolsterung
inkl. Matratzenhalterbügel

Unterfederung:

7- Zonen Tonnentaschenfederkern

Achtung: Kopf- und Fußteil mit Kabelfernbedienung motorisch verstellbar!

Füße (10 cm):

Chrom (C480, C484) Alu (A16, A22, A496, A702), Holz (H75, H84, H170),
Metall schwarz (S16, S22, S480)



Holzart für Füße H75, H84, H170:

Buche - in allen Standardbeiztönen lt. Beiztonkarte oder
Eiche - in allen Standardbeiztönen lt. Beiztonkarte

gegen Aufpreis:

Sockel T559 (siehe Bettbox 50)



Querschnittsicht:

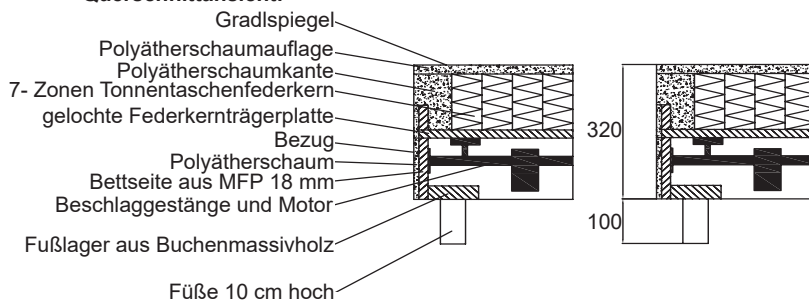

Aufpreis für Bügelfuß C750: 157,-



Abb. C750

Aufpreis für Sonderbeiztöne und Ral-Farbtöne (pro Kommission): 112,-

Aufpreis Funkfernbedienung für eine Seite (statt Kabelfernbedienung): 71,-

Boxunterbau auch in schwebender Optik erhältlich:

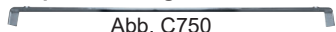
Fuß 10 cm: Kunststoff (K100)
Technisch nur bei den Größen 200x200 cm / 180x200 cm
und 160x200 cm möglich!
Die Größen 140x200 cm (im Ganzen) / 120x200 cm /
100x200 cm sind nur auf Anfrage im Werk erhältlich!

Aufpreis für Sonderlänge 210 cm bzw. 220 cm: + 30%

Aufpreis für Sonderlänge 190 cm: + 10%

Boxunterbau PG52 3-seitig

Aufpreis auf Boxunter- bau PG50

Liegefläche:	Liegefläche geteilt			Liegefläche im Ganzen		
	200x200	180x200	160x200	140x200	120x200	100x200
Breite:	202	182	162	142	122	102
Tiefe:	202	202	202	202	202	202
Höhe:	42	42	42	42	42	42
Matratzenauflagehöhe:	42	42	42	42	42	42
Aufpreis Stoff	2.061,-	2.042,-	2.023,-	1.032,-	1.032,-	1.032,-
Aufpreis Leder	2.061,-	2.042,-	2.023,-	1.032,-	1.032,-	1.032,-

Bettssystem PRAG

Boxunterbau PG52

Aufpreis für Ausstattung LUXUS (für beide Seiten): 931,-

(für eine Seite die Hälfte rechnen)

- Funkfernbedienung
- 4 programmierbare Liegestellungen
- Unterbettbeleuchtung
- stärkerer Motor
- Taschenlampe
- beleuchtete Tasten auf der Fernbedienung

Aufpreis für Ausstattung SUPER-LUXUS (für beide Seiten): 2.126,-

(für eine Seite die Hälfte rechnen)

Beschreibung Ausstattung SUPER-LUXUS:

- 6500 N Druckkraft
- motorisch verstellbarer Kopf- und Fußteil
- Notabsenkung
- Netzfreeschaltung
- Funkfernbedienung
- dimmbare Unterbettbeleuchtung
- Taschenlampe an der Fernbedienung
- Uhrzeit an der Fernbedienung
- Tasten der Fernbedienung sind Hintergrundbeleuchtet
- 3 individuell speicherbare Liegestellungen
- Massagefunktion mit folgenden Massagemodi:
 - 1.) Beinmassage
 - 2.) Oberkörpermassage
 - 3.) Bein- und Oberkörpermassage (gleichzeitig)
 - 4.) PULS (Bein und Oberkörpermassage abwechselnd)
 - 5.) WAVE (Bein und Oberkörpermassage abwechselnd mit „fließenden Übergang“)
- Weckfunktion mit folgenden Funktionen:
 - 1.) Weckfunktion an der Fernbedienung (Piep!!)
 - 2.) Weckfunktion mit Massagemotor
 - 3.) Weckfunktion mit Massagemotor und „Piep“ an der Fernbedienung (auch zeitversetzt möglich!!)
 Die Weckfunktion hat keine „Schlummerfunktion!

Bettssystem PRAG

Kopfhaupt PG02

alle Maße sind Zirkumaße

stoffbezogen
mit Polyätherschaum-
polsterung
und Polstervliesauflage



für Liegefläche:	200x200	180x200	160x200	140x200	120x200	100x200
Breite:	202	182	162	142	122	102
Tiefe:	10	10	10	10	10	10
Höhe:	117	117	117	117	117	117

Stoffgr. 4+5	634,-	608,-	587,-	524,-	468,-	428,-
Stoffgr. 8	643,-	617,-	595,-	531,-	475,-	436,-
Stoffgr. 12	655,-	626,-	604,-	539,-	482,-	441,-
Stoffgr. 13+16	679,-	643,-	623,-	557,-	497,-	454,-
Stoffgr. 18+20	696,-	662,-	638,-	570,-	511,-	466,-
Stoffgr. 22	703,-	673,-	643,-	576,-	514,-	471,-
Stoffgr. 30	711,-	679,-	653,-	583,-	520,-	477,-
Stoffgr. 40	759,-	724,-	694,-	625,-	555,-	505,-
Stoffgr. 45	804,-	761,-	731,-	656,-	583,-	533,-

Ledergr. B	941,-	888,-	842,-	748,-	673,-	611,-
Ledergr. C	980,-	922,-	875,-	780,-	699,-	638,-
Ledergr. D	1.021,-	961,-	909,-	810,-	727,-	662,-
Ledergr. F	1.092,-	1.029,-	971,-	866,-	778,-	705,-
Ledergr. G	1.182,-	1.109,-	1.045,-	931,-	840,-	761,-

Preis bei Stoffbeigabe	643,-	617,-	595,-	531,-	475,-	436,-
Stoffbedarf in m bei B 1,4 m	3,0	2,8	2,6	2,4	2,1	1,9

Kopfhaupt PG04

alle Maße sind Zirkumaße

stoffbezogen
mit Polyätherschaum-
polsterung
und Polstervliesauflage



für Liegefläche:	200x200	180x200	160x200	140x200	120x200	100x200
Breite:	204	184	164	144	124	104
Tiefe:	20	20	20	20	20	20
Höhe:	115	115	115	115	115	115

Stoffgr. 4+5	587,-	559,-	535,-	484,-	436,-	404,-
Stoffgr. 8	595,-	568,-	546,-	492,-	441,-	410,-
Stoffgr. 12	608,-	576,-	554,-	499,-	447,-	419,-
Stoffgr. 13+16	626,-	597,-	568,-	514,-	460,-	428,-
Stoffgr. 18+20	643,-	615,-	583,-	529,-	475,-	439,-
Stoffgr. 22	653,-	621,-	591,-	533,-	481,-	443,-
Stoffgr. 30	660,-	628,-	598,-	539,-	488,-	449,-
Stoffgr. 40	705,-	673,-	638,-	574,-	516,-	477,-
Stoffgr. 45	748,-	709,-	675,-	608,-	548,-	503,-

Ledergr. B	879,-	836,-	789,-	726,-	656,-	619,-
Ledergr. C	920,-	871,-	823,-	757,-	686,-	647,-
Ledergr. D	961,-	909,-	862,-	791,-	718,-	677,-
Ledergr. F	1.034,-	978,-	926,-	851,-	776,-	729,-
Ledergr. G	1.124,-	1.062,-	1.002,-	922,-	842,-	791,-

Preis bei Stoffbeigabe	595,-	568,-	546,-	492,-	441,-	410,-
Stoffbedarf in m bei B 1,4 m	2,9	2,7	2,5	2,2	2,0	1,8

Bettssystem PRAG

Kopfhaupt PG05

alle Maße sind Zirkumaße

stoffbezogen
mit Polyätherschaum-
polsterung
und Polstervliesauflage



für Liegefläche:	200x200	180x200	160x200	140x200	120x200	100x200
Breite:	202	182	162	142	122	102
Tiefe:	10	10	10	10	10	10
Höhe:	117	117	117	117	117	117

Stoffgr. 4+5	1.356,-	1.290,-	1.234,-	1.055,-	928,-	890,-
Stoffgr. 8	1.373,-	1.303,-	1.249,-	1.066,-	939,-	899,-
Stoffgr. 12	1.389,-	1.322,-	1.266,-	1.081,-	950,-	907,-
Stoffgr. 13+16	1.423,-	1.352,-	1.290,-	1.103,-	972,-	928,-
Stoffgr. 18+20	1.453,-	1.380,-	1.316,-	1.126,-	991,-	942,-
Stoffgr. 22	1.468,-	1.393,-	1.330,-	1.137,-	1.002,-	950,-
Stoffgr. 30	1.481,-	1.406,-	1.339,-	1.146,-	1.010,-	959,-
Stoffgr. 40	1.556,-	1.477,-	1.404,-	1.206,-	1.060,-	1.002,-
Stoffgr. 45	1.625,-	1.541,-	1.462,-	1.257,-	1.105,-	1.038,-

Ledergr. B	1.754,-	1.655,-	1.571,-	1.313,-	1.156,-	1.086,-
Ledergr. C	1.808,-	1.707,-	1.618,-	1.356,-	1.193,-	1.120,-
Ledergr. D	1.866,-	1.762,-	1.668,-	1.397,-	1.229,-	1.152,-
Ledergr. F	1.969,-	1.851,-	1.760,-	1.477,-	1.296,-	1.210,-
Ledergr. G	2.094,-	1.969,-	1.864,-	1.571,-	1.380,-	1.279,-

Preis bei Stoffbeigabe	1.373,-	1.303,-	1.249,-	1.066,-	939,-	899,-
Stoffbedarf in m bei B 1,4 m	4,9	4,5	4,1	3,6	3,2	2,7

Kopfhaupt PG07

alle Maße sind Zirkumaße

stoffbezogen
mit Polyätherschaum-
polsterung
und Polstervliesauflage



für Liegefläche:	200x200	180x200	160x200	140x200	120x200	100x200
Breite:	248	228	208	188	168	148
Tiefe:	13	13	13	13	13	13
Höhe:	152	152	152	152	152	152

Stoffgr. 4+5	1.053,-	1.010,-	989,-	851,-	739,-	664,-
Stoffgr. 8	1.070,-	1.029,-	1.004,-	868,-	752,-	677,-
Stoffgr. 12	1.090,-	1.045,-	1.025,-	883,-	765,-	688,-
Stoffgr. 13+16	1.128,-	1.085,-	1.057,-	914,-	795,-	714,-
Stoffgr. 18+20	1.161,-	1.115,-	1.088,-	942,-	819,-	739,-
Stoffgr. 22	1.176,-	1.129,-	1.103,-	957,-	836,-	750,-
Stoffgr. 30	1.193,-	1.146,-	1.118,-	971,-	845,-	757,-
Stoffgr. 40	1.279,-	1.227,-	1.199,-	1.042,-	911,-	817,-
Stoffgr. 45	1.358,-	1.303,-	1.272,-	1.107,-	972,-	870,-

Ledergr. B	1.593,-	1.503,-	1.457,-	1.298,-	1.161,-	1.066,-
Ledergr. C	1.662,-	1.578,-	1.524,-	1.359,-	1.219,-	1.118,-
Ledergr. D	1.735,-	1.644,-	1.588,-	1.421,-	1.275,-	1.169,-
Ledergr. F	1.868,-	1.765,-	1.704,-	1.530,-	1.378,-	1.266,-
Ledergr. G	2.029,-	1.911,-	1.842,-	1.661,-	1.500,-	1.380,-

Preis bei Stoffbeigabe	1.070,-	1.029,-	1.004,-	868,-	752,-	677,-
Stoffbedarf in m bei B 1,4 m	5,5	5,3	5,1	4,6	4,2	3,7

Bettssystem PRAG

Kopfhaupt PG08

alle Maße sind Zirkamaße

stoffbezogen
mit Polyätherschaum-
polsterung
und Polstervliesauflage



⚠ * bei Bestellung muss die gewünschte Kopfhaupthöhe angeführt werden! Ist auf der Bestellung keine Angabe bezüglich der Kopfhaupthöhe ersichtlich, erfolgt die Fertigung automatisch in der Höhe: 138 cm

für Liegefläche:	200x200	180x200	160x200	140x200	120x200	100x200
Breite:	210	190	170	150	130	110
Tiefe:	10	10	10	10	10	10
Höhen wählbar*:	138; 128; 118; 108; 98; 88					
Stoffgr. 4+5	748,-	712,-	688,-	626,-	593,-	533,-
Stoffgr. 8	757,-	726,-	698,-	634,-	602,-	539,-
Stoffgr. 12	769,-	735,-	707,-	643,-	610,-	548,-
Stoffgr. 13+16	791,-	755,-	729,-	662,-	625,-	563,-
Stoffgr. 18+20	810,-	770,-	744,-	677,-	640,-	574,-
Stoffgr. 22	819,-	784,-	754,-	683,-	645,-	582,-
Stoffgr. 30	828,-	791,-	759,-	690,-	653,-	587,-
Stoffgr. 40	877,-	838,-	806,-	731,-	688,-	623,-
Stoffgr. 45	924,-	879,-	845,-	765,-	724,-	651,-
Ledergr. B	1.273,-	1.212,-	1.165,-	1.060,-	999,-	896,-
Ledergr. C	1.328,-	1.264,-	1.214,-	1.105,-	1.038,-	931,-
Ledergr. D	1.382,-	1.315,-	1.262,-	1.150,-	1.081,-	971,-
Ledergr. F	1.481,-	1.404,-	1.346,-	1.227,-	1.154,-	1.036,-
Ledergr. G	1.599,-	1.513,-	1.451,-	1.326,-	1.245,-	1.120,-
Preis bei Stoffbeigabe	757,-	726,-	698,-	634,-	602,-	539,-
Stoffbedarf in m bei B 1,4 m	3,4	3,2	3,0	2,7	2,5	2,3

Kopfhaupt PG09

alle Maße sind Zirkamaße

stoffbezogen
mit Polyätherschaum-
polsterung
und Polstervliesauflage



für Liegefläche:	200x200	180x200	160x200	140x200	120x200	100x200
Breite:	202	182	162	142	122	102
Tiefe:	26	26	26	26	26	26
Höhe:	119	119	119	119	119	119
Stoffgr. 4+5	890,-	851,-	825,-	804,-	737,-	683,-
Stoffgr. 8	899,-	862,-	834,-	815,-	748,-	694,-
Stoffgr. 12	911,-	873,-	843,-	828,-	759,-	703,-
Stoffgr. 13+16	935,-	894,-	864,-	853,-	782,-	722,-
Stoffgr. 18+20	954,-	911,-	879,-	875,-	800,-	739,-
Stoffgr. 22	963,-	922,-	888,-	886,-	812,-	750,-
Stoffgr. 30	972,-	929,-	896,-	896,-	819,-	757,-
Stoffgr. 40	1.025,-	978,-	939,-	939,-	871,-	800,-
Stoffgr. 45	1.068,-	1.019,-	980,-	1.006,-	916,-	842,-
Ledergr. B	1.171,-	1.116,-	1.070,-	995,-	916,-	842,-
Ledergr. C	1.216,-	1.158,-	1.109,-	1.029,-	946,-	871,-
Ledergr. D	1.259,-	1.199,-	1.146,-	1.062,-	978,-	898,-
Ledergr. F	1.335,-	1.272,-	1.214,-	1.124,-	1.034,-	948,-
Ledergr. G	1.431,-	1.361,-	1.296,-	1.201,-	1.101,-	1.008,-
Preis bei Stoffbeigabe	899,-	862,-	834,-	815,-	748,-	694,-
Stoffbedarf in m bei B 1,4 m	3,7	3,5	3,2	4,2	3,7	3,3

Bettssystem PRAG

Kopfhaupt PG10

alle Maße sind Zirkamaße

stoffbezogen
mit Polyätherschaum-
polsterung
und Polstervliesauflage



für Liegefläche:	200x200	180x200	160x200	140x200	120x200	100x200
Breite:	220	200	180	160	140	120
Tiefe:	12	12	12	12	12	12
Höhe:	127	127	127	127	127	127

Stoffgr. 4+5	812,-	769,-	752,-	660,-	617,-	572,-
Stoffgr. 8	821,-	778,-	759,-	668,-	625,-	578,-
Stoffgr. 12	832,-	787,-	769,-	677,-	632,-	587,-
Stoffgr. 13+16	853,-	808,-	787,-	694,-	649,-	602,-
Stoffgr. 18+20	871,-	823,-	804,-	709,-	662,-	613,-
Stoffgr. 22	881,-	832,-	812,-	716,-	668,-	619,-
Stoffgr. 30	888,-	840,-	817,-	722,-	675,-	625,-
Stoffgr. 40	937,-	883,-	860,-	761,-	711,-	660,-
Stoffgr. 45	980,-	924,-	896,-	795,-	742,-	688,-

Ledergr. B	1.118,-	1.058,-	1.025,-	911,-	849,-	782,-
Ledergr. C	1.163,-	1.101,-	1.062,-	946,-	883,-	812,-
Ledergr. D	1.208,-	1.143,-	1.101,-	982,-	916,-	840,-
Ledergr. F	1.287,-	1.216,-	1.171,-	1.045,-	974,-	892,-
Ledergr. G	1.386,-	1.307,-	1.257,-	1.122,-	1.045,-	957,-

Preis bei Stoffbeigabe	821,-	778,-	759,-	668,-	625,-	578,-
Stoffbedarf in m bei B 1,4 m	3,5	3,2	3,0	2,8	2,6	2,4

Kopfhaupt PG11

alle Maße sind Zirkamaße

stoffbezogen
mit Polyätherschaum-
polsterung
und Polstervliesauflage

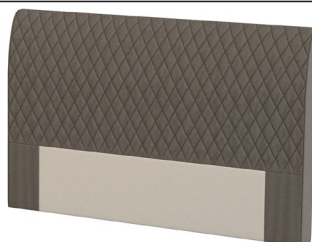

für Liegefläche:	200x200	180x200	160x200	140x200	120x200	100x200
Breite:	216	196	176	156	136	116
Tiefe:	16	16	16	16	16	16
Höhe:	124	124	124	124	124	124

Stoffgr. 4+5	1.047,-	993,-	985,-	920,-	873,-	828,-
Stoffgr. 8	1.060,-	1.004,-	997,-	931,-	885,-	840,-
Stoffgr. 12	1.075,-	1.019,-	1.010,-	944,-	898,-	851,-
Stoffgr. 13+16	1.105,-	1.045,-	1.034,-	972,-	922,-	875,-
Stoffgr. 18+20	1.129,-	1.068,-	1.055,-	993,-	942,-	896,-
Stoffgr. 22	1.143,-	1.081,-	1.066,-	1.004,-	954,-	905,-
Stoffgr. 30	1.154,-	1.090,-	1.075,-	1.014,-	963,-	916,-
Stoffgr. 40	1.219,-	1.152,-	1.131,-	1.073,-	1.019,-	969,-
Stoffgr. 45	1.279,-	1.206,-	1.182,-	1.126,-	1.070,-	1.015,-

Ledergr. B
Ledergr. C
Ledergr. D
Ledergr. F
Ledergr. G





Leder aus technischen Gründen nicht möglich!

Preis bei Stoffbeigabe	1.060,-	1.004,-	997,-	931,-	885,-	840,-
Stoffbedarf in m bei B 1,4 m	4,8	4,4	4,1	4,3	4,1	3,9

Bettssystem PRAG

Matratzen

alle Maße sind Zirkumaße

Modell	Beschreibung	Größe	Preis
dorso KS 160 	<p>Punktelastischer 7-Zonen Kaltschaumkern mit Wellenkonturschnitt, Beckenkomfortzone, Lendenstützzone, Schulterkomfortzone und Kopf- und Fußzone</p> <p>Elastisches Doppeltuch, abnehmbar mit 4-seitigem Zipp, versteppt mit feuchtigkeitsregulierender und atmungsaktiver Klimahohlfaser, waschbar bis 60°C, mit 4 Wendeschlaufen.</p> <p>Höhe: ca. 20 cm Härte: H2 (mittelfest) oder H3 (fest)</p>	80x200	408,-
		90x200	408,-
		100x200	456,-
		120x200	570,-
		140x200	696,-
		160x200 (geteilt)	816,-
180x200 (geteilt)	816,-		
200x200 (geteilt)	912,-		
dorso KS 180 	<p>Der punktelastische 7-Zonen Kaltschaumkern mit seiner würfelförmigen Oberflächenstruktur ermöglicht ein Abstützen der Wirbelsäule.</p> <p>Elastisches Doppeltuch, abnehmbar mit 4-seitigem Zipp, versteppt mit feuchtigkeitsregulierender und atmungsaktiver Klimahohlfaser, waschbar bis 60°C, mit 4 Wendeschlaufen.</p> <p>Höhe: ca. 20 cm Härte: H2 (mittelfest) oder H3 (fest)</p>	80x200	496,-
		90x200	496,-
		100x200	557,-
		120x200	679,-
		140x200	806,-
		160x200 (geteilt)	992,-
180x200 (geteilt)	992,-		
200x200 (geteilt)	1.114,-		
dorso TF 170 	<p>Punktelastischer 7-Zonen Tonnentaschenfederkern mit Vliesabdeckung, Beckenkomfortzone, Schulterkomfortzone, Lendenstützzone und Kopf- und Fußzone. Hochwertige Polyätherschaum-Ummantelung.</p> <p>Elastisches Doppeltuch, abnehmbar mit 4-seitigem Zipp, versteppt mit feuchtigkeitsregulierender und atmungsaktiver Klimahohlfaser, waschbar bis 60°C, mit 4 Wendeschlaufen.</p> <p>Höhe: ca. 19 cm Härte: H2 (mittelfest), H3 (fest) oder H4 (extra fest)</p>	80x200	367,-
		90x200	367,-
		100x200	417,-
		120x200	527,-
		140x200	623,-
		160x200 (geteilt)	734,-
180x200 (geteilt)	734,-		
200x200 (geteilt)	834,-		
dorso TF 180 	<p>Hochelastische Körperanpassung durch 7-Zonen Micro-Tonnentaschenfederkern mit ca. 1000 Federn (bei 2 m² Federkernfläche). Ein besonderes 3-D Klimagewebe sorgt zusammen mit der intelligenten Schnitttechnik der hochwertigen Kaltschaumauflagen für eine ideale Durchlüftung und ein ausgewogenes Mikroklima.</p> <p>Elastisches Doppeltuch, 63 % Polyester, 37 % Viskose, abnehmbar mit 4-seitigem Zipp, versteppt mit feuchtigkeitsregulierender und atmungsaktiver Klimahohlfaser, waschbar bis 60°C, mit 4 Wendeschlaufen.</p> <p>Höhe: ca. 20 cm Härte: H2 (mittelfest) oder H3 (fest)</p>	80x200	583,-
		90x200	583,-
		100x200	664,-
		120x200	817,-
		140x200	997,-
		160x200 (geteilt)	1.166,-
180x200 (geteilt)	1.166,-		
200x200 (geteilt)	1.328,-		
dorso TF 240 	<p>7-Zonen Tonnentaschenfederkern mit ca. 1000 Microfedern (bei 2 m² Federkernfläche) und körperentlastender Schulter- und Beckenzone. Die körpergerechte Kaltschaumauflage mit Wellenkonturschnitt sorgt für ein ausgewogenes Mikroklima. Besonders für Personen geeignet, die ein flexibles punktlastisches Schlafsystem suchen.</p> <p>Elastisches Doppeltuch, abnehmbar mit 4-seitigem Zipp, versteppt mit feuchtigkeitsregulierender und atmungsaktiver Klimahohlfaser, waschbar bis 60°C, mit 4 Wendeschlaufen.</p> <p>Höhe: ca. 26 cm Härte: H2 (mittelfest), H3 (fest), H4 (extra fest) oder H5 (hart)</p>	80x200	554,-
		90x200	554,-
		100x200	686,-
		120x200	862,-
		140x200	1.032,-
		160x200 (geteilt)	1.108,-
180x200 (geteilt)	1.108,-		
200x200 (geteilt)	1.372,-		

Für alle Matratzen Schaum gilt:

Aufpreis für Überlängen von 201 - 220 cm: + 20 %
Breiten über 140 cm nur auf Anfrage im Werk!

Für alle Matratzen Federkern gilt:

Aufpreis für Überlängen von 201 - 220 cm: + 30 %
Breiten über 140 cm nur auf Anfrage im Werk!



A: Auch Partnermatratzen möglich: Preis wie für zwei einzelne Matratzen!



PARTNERMATRATZE:

- 2 Stk. Matratzenkerne
- Doppeltuch-Bezug im Ganzen

Bettssystem PRAG

Matratzen

alle Maße sind Zirkumaße

Modell	Beschreibung	Größe	Preis
Grand Royal TF 1000 	<p>Hochelastischer 7-Zonen Tonnentaschenfederkern mit ca. 1000 Microfedern (bei 2 m² Federkernfläche). Das 3D-Klimagewebe sorgt zusammen mit der intelligenten Schnitttechnik der körpergerechten Kaltschaumauflage für ein ausgewogenes Mikroklima.</p> <p>Der elastische Doppeltuchbezug ist versteppt mit einer feuchtigkeitsregulierenden und atmungsaktiven 600 gr. Klimawatte. Diese softe Wattierung der Matratzenoberfläche vollendet dieses einzigartige Liegegefühl. Durch 4-seitigen Reißverschluss abnehmbar und waschbar bis 60°C. Griffe erleichtern die tägliche Handhabung der Matratze.</p> <p>Gesamthöhe: ca. 27 cm Härten: H2 (mittelfest), H3 (fest) oder H4 (extra fest)</p>	Liegefläche im Ganzen	
		80x200	976,-
		90x200	976,-
		100x200	1.107,-
		120x200	1.320,-
		140x200	1.532,-
		160x200	1.823,-
180x200	1.977,-		
200x200	2.212,-		
Grand Royal TF 2000 	<p>Drucksensible Körperkonturanpassung durch 7-Zonen Tonnentaschenfederkern mit ca. 2000 Microfedern (bei 2 m² Federkernfläche) sorgt für einen weichen Liegekomfort und optimales Stützverhalten. Durch das 3D-Klimagewebe, zusammen mit der innovativen Schnitttechnik der Kaltschaumauflage wird die Matratze perfekt durchlüftet und ein einzigartiges Schlafklima erreicht.</p> <p>Der elastische Doppeltuchbezug ist beidseitig mit einem Soft-Feel-foam® Topper und einer feuchtigkeitsregulierenden und atmungsaktiven Klimafaser versteppt. Diese softe Matratzenoberfläche vollendet dieses einzigartige Liegegefühl. Durch 4-seitigen Reißverschluss abnehmbar und reinigungsfähig. Griffe erleichtern die tägliche Handhabung der Matratze.</p> <p>Gesamthöhe: ca. 32 cm Härten: H2 (mittelfest), H3 (fest) oder H4 (extra fest)</p>	Liegefläche im Ganzen	
		80x200	1.518,-
		90x200	1.518,-
		100x200	1.719,-
		120x200	2.061,-
		140x200	2.410,-
		160x200	2.915,-
180x200	3.035,-		
200x200	3.448,-		
Grand Comfort TF 1000 	<p>Hochelastischer 7-Zonen Tonnentaschenfederkern mit ca. 1000 Microfedern (bei 2 m² Federkernfläche). Das 3D-Klimagewebe sorgt zusammen mit der intelligenten Schnitttechnik der körpergerechten Kaltschaumauflage für ein ausgewogenes Mikroklima.</p> <p>Der elastische Doppeltuchbezug ist auf einer Seite mit einer feuchtigkeitsregulierenden und atmungsaktiven 600 gr. Klimawatte versteppt. Diese softe Wattierung der Matratzenoberfläche vollendet dieses einzigartige Liegegefühl. Matratze mit einer Liegeseite - ein Wenden ist nicht erforderlich. Durch 4-seitigen Reißverschluss abnehmbar und waschbar bis 60°C. Griffe erleichtern die tägliche Handhabung der Matratze.</p> <p>Gesamthöhe: ca. 25 cm Härten: H2 (mittelfest), H3 (fest) oder H4 (extra fest)</p>	Liegefläche im Ganzen	
		80x200	666,-
		90x200	666,-
		100x200	759,-
		120x200	929,-
		140x200	1.115,-
		160x200	1.242,-
180x200	1.397,-		
200x200	1.597,-		

Aufpreis für Überlängen von 201 - 220 cm: + 30 %
Breiten über 200 cm nur auf Anfrage im Werk!



A: Auch Partnermatratzen möglich: Preis wie für zwei einzelne Matratzen!

PARTNERMATRATZE:

- 2 Stk. Matratzenkerne
- Doppeltuch-Bezug im Ganzen

Bettssystem PRAG

Matratzen mit Stoffbezug

Matratze Grand Royal TF 1000 TK SL

Hochelastischer 7-Zonen Tonnentaschenfederkern mit ca. 1000 Microfedern (bei 2 m² Federkernfläche). Das 3D- Klimagewebe sorgt zusammen mit der intelligenten Schnitttechnik der körpergerechten Kaltschaumauflage für ein ausgewogenes Microklima.

Stoff/Lederbezogen mit beidseitigem rutschhemmenden Gradspiegel, beidseitig versteppt mit feuchtigkeitsregulierender Klimahohlfaser.

Die TK Variante ist nur in Kombination mit einem zusätzlichen Topper sinnvoll!

Gesamthöhe: ca. 24 cm
Härten: H2 (mittelfest), H3 (fest) oder H4 (extra fest)

alle Maße sind Zirkamaße

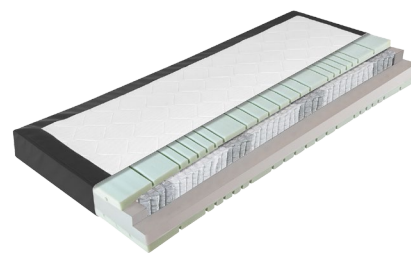

Liegefläche im Ganzen

Liegefläche: Höhe:	200x200 24	180x200 24	160x200 24	140x200 24	120x200 24	100x200 24	80/90x200 24
Stoffgr. 4+5	1.810,-	1.554,-	1.423,-	1.236,-	1.064,-	905,-	776,-
Stoffgr. 8	1.821,-	1.563,-	1.431,-	1.247,-	1.073,-	916,-	784,-
Stoffgr. 12	1.829,-	1.578,-	1.440,-	1.257,-	1.085,-	926,-	791,-
Stoffgr. 13+16	1.846,-	1.593,-	1.457,-	1.273,-	1.101,-	942,-	810,-
Stoffgr. 18+20	1.864,-	1.606,-	1.477,-	1.288,-	1.118,-	959,-	823,-
Stoffgr. 22	1.870,-	1.612,-	1.483,-	1.294,-	1.124,-	965,-	836,-
Stoffgr. 30	1.881,-	1.623,-	1.490,-	1.307,-	1.131,-	974,-	843,-
Stoffgr. 40	1.920,-	1.664,-	1.533,-	1.346,-	1.174,-	1.017,-	883,-
Stoffgr. 45	1.960,-	1.707,-	1.571,-	1.388,-	1.214,-	1.055,-	922,-
Ledergr. B	2.173,-	1.891,-	1.732,-	1.507,-	1.320,-	1.135,-	993,-
Ledergr. C	2.218,-	1.932,-	1.773,-	1.545,-	1.356,-	1.167,-	1.021,-
Ledergr. D	2.251,-	1.965,-	1.805,-	1.580,-	1.382,-	1.193,-	1.045,-
Ledergr. F	2.366,-	2.078,-	1.909,-	1.670,-	1.477,-	1.279,-	1.126,-
Ledergr. G	2.605,-	2.283,-	2.098,-	1.838,-	1.619,-	1.406,-	1.238,-
Preis bei Stoffbeigabe	1.821,-	1.563,-	1.431,-	1.247,-	1.073,-	916,-	784,-
Stoffbedarf in m bei B 1,4 m	2,6	2,6	2,6	2,6	2,6	2,6	2,6

Aufpreis für Überlängen von 201 - 220 cm: + 30 %
Breiten über 200 cm nur auf Anfrage im Werk!



A: Auch Partnermatratzen möglich: Preis wie für zwei einzelne Matratzen!

PARTNERMATRATZE:

- 2 Stk. Matratzenkerne
- Doppeltuch-Bezug im Ganzen

Bettssystem PRAG

Matratzen mit Stoffbezug

Matratze dorso KS 160 SL

- Punktelastischer 7-Zonen Kaltschaumkern mit Wellenkonturschnitt, Beckenkomfortzone, Lendenstützzone, Schulterkomfortzone und Kopf- und Fußzone
- Stoff/ Lederbezogen mit beiseitigem Gradlspiegel, beidseitig versteppt mit feuchtigkeitsregulierender Klimahohlfaser.

Bei dieser Matratze ist ein Topper von Vorteil!

- Höhe: ca. 20 cm
- Härte: H2 (mittelfest) oder H3 (fest)



alle Maße sind Zirkamaße

Liegefläche geteilt

Liegefläche im Ganzen

Liegefläche: Höhe:	200x200 20	180x200 20	160x200 20	140x200 20	120x200 20	100x200 20	90x200 20
Stoffgr. 4+5	1.062,-	936,-	936,-	705,-	621,-	531,-	468,-
Stoffgr. 8	1.078,-	954,-	954,-	714,-	628,-	539,-	477,-
Stoffgr. 12	1.100,-	976,-	976,-	726,-	638,-	550,-	488,-
Stoffgr. 13+16	1.134,-	1.006,-	1.006,-	742,-	656,-	567,-	503,-
Stoffgr. 18+20	1.166,-	1.048,-	1.048,-	759,-	677,-	583,-	524,-
Stoffgr. 22	1.182,-	1.062,-	1.062,-	767,-	683,-	591,-	531,-
Stoffgr. 30	1.204,-	1.078,-	1.078,-	780,-	690,-	602,-	539,-
Stoffgr. 40	1.286,-	1.164,-	1.164,-	817,-	735,-	643,-	582,-
Stoffgr. 45	1.368,-	1.246,-	1.246,-	862,-	778,-	684,-	623,-
Ledergr. B	1.458,-	1.306,-	1.306,-	952,-	845,-	729,-	653,-
Ledergr. C	1.522,-	1.368,-	1.368,-	989,-	877,-	761,-	684,-
Ledergr. D	1.596,-	1.436,-	1.436,-	1.025,-	914,-	798,-	718,-
Ledergr. F	1.742,-	1.570,-	1.570,-	1.086,-	976,-	871,-	785,-
Ledergr. G	1.918,-	1.732,-	1.732,-	1.163,-	1.055,-	959,-	866,-
Preis bei Stoffbeigabe Stoffbedarf in m bei B 1,4 m	1.078,- 5,2	954,- 5,2	954,- 5,2	714,- 2,6	628,- 2,6	539,- 2,6	477,- 2,6

Für alle Matratzen Schaum gilt:

Aufpreis für Überlängen von 201 - 220 cm: + 20 %
Breiten über 140 cm nur auf Anfrage im Werk!



A: Auch Partnermatratzen möglich: Preis wie für zwei einzelne Matratzen!

PARTNERMATRATZE: - 2 Stk. Matratzenkerne

- Doppeltuch-Bezug im Ganzen

Matratze dorso KS 180 SL

- Der punktelastische 7-Zonen Kaltschaumkern mit seiner würfelförmigen Oberflächenstruktur ermöglicht ein Abstützen der Wirbelsäule.
 - Stoff/ Lederbezogen mit beidseitigem Gradlspiegel, beidseitig versteppt mit feuchtigkeitsregulierender Klimahohlfaser
- Bei dieser Matratze ist ein Topper von Vorteil!**

- Höhe: ca. 20 cm
- Härte: H2 (mittelfest) oder H3 (fest)



alle Maße sind Zirkamaße

Liegefläche geteilt

Liegefläche im Ganzen

Liegefläche: Höhe:	200x200 20	180x200 20	160x200 20	140x200 20	120x200 20	100x200 20	90x200 20
Stoffgr. 4+5	1.222,-	1.100,-	1.100,-	819,-	714,-	611,-	550,-
Stoffgr. 8	1.242,-	1.114,-	1.114,-	836,-	726,-	621,-	557,-
Stoffgr. 12	1.256,-	1.134,-	1.134,-	843,-	735,-	628,-	567,-
Stoffgr. 13+16	1.298,-	1.174,-	1.174,-	862,-	754,-	649,-	587,-
Stoffgr. 18+20	1.328,-	1.208,-	1.208,-	875,-	770,-	664,-	604,-
Stoffgr. 22	1.346,-	1.222,-	1.222,-	883,-	780,-	673,-	611,-
Stoffgr. 30	1.366,-	1.242,-	1.242,-	896,-	787,-	683,-	621,-
Stoffgr. 40	1.452,-	1.324,-	1.324,-	937,-	828,-	726,-	662,-
Stoffgr. 45	1.530,-	1.406,-	1.406,-	976,-	870,-	765,-	703,-
Ledergr. B	1.626,-	1.474,-	1.474,-	1.070,-	941,-	813,-	737,-
Ledergr. C	1.694,-	1.530,-	1.530,-	1.105,-	974,-	847,-	765,-
Ledergr. D	1.766,-	1.600,-	1.600,-	1.141,-	1.010,-	883,-	800,-
Ledergr. F	1.912,-	1.740,-	1.740,-	1.206,-	1.072,-	956,-	870,-
Ledergr. G	2.098,-	1.914,-	1.914,-	1.281,-	1.152,-	1.049,-	957,-
Preis bei Stoffbeigabe Stoffbedarf in m bei B 1,4 m	1.242,- 5,2	1.114,- 5,2	1.114,- 5,2	836,- 2,6	726,- 2,6	621,- 2,6	557,- 2,6

Bettssystem PRAG

Matratzen mit Stoffbezug

Matratze dorso TF 170 SL

- Punktelastischer 7-Zonen Tonnentaschenfederkern mit Vliesabdeckung,
- Beckenkomfortzone, Schulterkomfortzone, Lendenstützzone, Kopf- und Fußzone;
- Hochwertige Polyätherschaum-Ummantelung

- Stoff/ Lederbezogen mit beidseitigem Gradlspiegel, beidseitig versteppt mit feuchtigkeitsregulierender Klimahohlfaser

Bei dieser Matratze ist ein Topper von Vorteil!

- Höhe: ca. 19 cm
- Härte: H2 (mittelfest), H3 (fest) oder H4 (extra fest)



alle Maße sind Zirkamaße

Liegefläche geteilt

Liegefläche im Ganzen

Liegefläche: Höhe:	200x200 19	180x200 19	160x200 19	140x200 19	120x200 19	100x200 19	90x200 19
Stoffgr. 4+5	882,-	770,-	770,-	604,-	539,-	441,-	385,-
Stoffgr. 8	898,-	786,-	786,-	615,-	550,-	449,-	393,-
Stoffgr. 12	920,-	812,-	812,-	623,-	557,-	460,-	406,-
Stoffgr. 13+16	962,-	848,-	848,-	640,-	574,-	481,-	424,-
Stoffgr. 18+20	992,-	882,-	882,-	656,-	595,-	496,-	441,-
Stoffgr. 22	1.002,-	894,-	894,-	664,-	602,-	501,-	447,-
Stoffgr. 30	1.022,-	912,-	912,-	677,-	611,-	511,-	456,-
Stoffgr. 40	1.110,-	998,-	998,-	718,-	653,-	555,-	499,-
Stoffgr. 45	1.194,-	1.084,-	1.084,-	757,-	694,-	597,-	542,-
Ledergr. B	1.282,-	1.140,-	1.140,-	849,-	761,-	641,-	570,-
Ledergr. C	1.354,-	1.204,-	1.204,-	883,-	795,-	677,-	602,-
Ledergr. D	1.424,-	1.268,-	1.268,-	918,-	834,-	712,-	634,-
Ledergr. F	1.570,-	1.402,-	1.402,-	982,-	898,-	785,-	701,-
Ledergr. G	1.732,-	1.540,-	1.540,-	1.060,-	972,-	866,-	770,-
Preis bei Stoffbeigabe Stoffbedarf in m bei B 1,4 m	898,- 5,2	786,- 5,2	786,- 5,2	615,- 2,6	550,- 2,6	449,- 2,6	393,- 2,6

Für alle Matratzen Federkern gilt:

Aufpreis für Überlängen von 201 - 220 cm: + 30 %
Breiten über 140 cm nur auf Anfrage im Werk!



A: Auch Partnermatratzen möglich: Preis wie für zwei einzelne Matratzen!

PARTNERMATRATZE: - 2 Stk. Matratzenkerne

- Doppeltuch-Bezug im Ganzen

Matratze dorso TF 180 SL

- Hochelastische Körperanpassung durch 7-Zonen-Micro- Tonnentaschenfederkern mit ca. 1000 Federn (bei 2 m² Federkernfläche).
- Ein besonderes 3-D Klimagewebe sorgt zusammen mit der intelligenten Schnitttechnik der hochwertigen Kaltschaumauflage für eine ideale Durchlüftung und ein ausgewogenes Mikroklima.
- Stoff/ Lederbezogen mit beidseitigem Gradlspiegel, beidseitig versteppt mit feuchtigkeitsregulierender Klimahohlfaser

Bei dieser Matratze ist ein Topper von Vorteil!

- Höhe: ca. 20 cm
- Härte: H2 (mittelfest) oder H3 (fest)

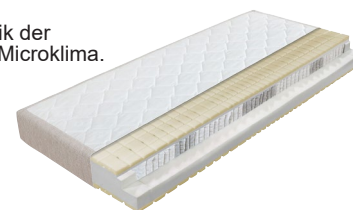

alle Maße sind Zirkamaße

Liegefläche geteilt

Liegefläche im Ganzen

Liegefläche: Höhe:	200x200 20	180x200 20	160x200 20	140x200 20	120x200 20	100x200 20	90x200 20
Stoffgr. 4+5	1.418,-	1.242,-	1.242,-	971,-	840,-	709,-	621,-
Stoffgr. 8	1.436,-	1.256,-	1.256,-	978,-	847,-	718,-	628,-
Stoffgr. 12	1.454,-	1.276,-	1.276,-	989,-	855,-	727,-	638,-
Stoffgr. 13+16	1.488,-	1.312,-	1.312,-	1.008,-	873,-	744,-	656,-
Stoffgr. 18+20	1.522,-	1.354,-	1.354,-	1.027,-	892,-	761,-	677,-
Stoffgr. 22	1.540,-	1.366,-	1.366,-	1.032,-	899,-	770,-	683,-
Stoffgr. 30	1.564,-	1.380,-	1.380,-	1.042,-	907,-	782,-	690,-
Stoffgr. 40	1.638,-	1.470,-	1.470,-	1.086,-	952,-	819,-	735,-
Stoffgr. 45	1.728,-	1.556,-	1.556,-	1.124,-	993,-	864,-	778,-
Ledergr. B	1.822,-	1.616,-	1.616,-	1.221,-	1.062,-	911,-	808,-
Ledergr. C	1.892,-	1.680,-	1.680,-	1.253,-	1.096,-	946,-	840,-
Ledergr. D	1.964,-	1.742,-	1.742,-	1.290,-	1.129,-	982,-	871,-
Ledergr. F	2.110,-	1.878,-	1.878,-	1.352,-	1.193,-	1.055,-	939,-
Ledergr. G	2.322,-	2.064,-	2.064,-	1.429,-	1.272,-	1.161,-	1.032,-
Preis bei Stoffbeigabe Stoffbedarf in m bei B 1,4 m	1.436,- 5,2	1.256,- 5,2	1.256,- 5,2	978,- 2,6	847,- 2,6	718,- 2,6	628,- 2,6

Bettssystem PRAG

Matratzen mit Stoffbezug

Matratze dorso TF 240 SL

- 7-Zonen Tonnentaschenfederkern mit ca. 1000 Microfedern (bei 2 m² Federkernfläche) und körperentlastender Schulter- und Beckenzone.
 - Die körpergerechte Kaltschaumauflage mit Wellenkonturschnitt sorgt für ein ausgewogenes Mikroklima. Besonders für Personen geeignet, die ein flexibles punktelastisches Schlafsystem suchen.
 - Stoff/ Lederbezogen mit beidseitigem Gradlspiegel, beidseitig versteppt mit feuchtigkeitsregulierender Klimahohlfaser
- Bei dieser Matratze ist ein Topper von Vorteil!**

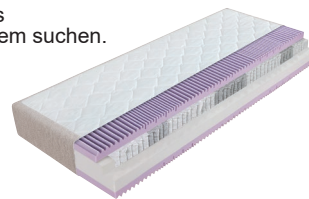

- Höhe: ca. 26 cm
- Härte: mittel (H2), fest (H3), extra fest (H4) oder hart (H5)

alle Maße sind Zirkamaße

Liegefläche geteilt

Liegefläche im Ganzen

Liegefläche: Höhe:	200x200 26	180x200 26	160x200 26	140x200 26	120x200 26	100x200 26	80/90x200 26
Stoffgr. 4+5	1.578,-	1.342,-	1.342,-	1.122,-	954,-	789,-	671,-
Stoffgr. 8	1.594,-	1.358,-	1.358,-	1.129,-	961,-	797,-	679,-
Stoffgr. 12	1.612,-	1.372,-	1.372,-	1.139,-	971,-	806,-	686,-
Stoffgr. 13+16	1.642,-	1.406,-	1.406,-	1.156,-	985,-	821,-	703,-
Stoffgr. 18+20	1.676,-	1.436,-	1.436,-	1.169,-	1.002,-	838,-	718,-
Stoffgr. 22	1.686,-	1.452,-	1.452,-	1.176,-	1.008,-	843,-	726,-
Stoffgr. 30	1.702,-	1.466,-	1.466,-	1.184,-	1.015,-	851,-	733,-
Stoffgr. 40	1.780,-	1.538,-	1.538,-	1.221,-	1.053,-	890,-	769,-
Stoffgr. 45	1.848,-	1.612,-	1.612,-	1.259,-	1.088,-	924,-	806,-
Ledergr. B	2.132,-	1.870,-	1.870,-	1.446,-	1.262,-	1.066,-	935,-
Ledergr. C	2.196,-	1.926,-	1.926,-	1.483,-	1.294,-	1.098,-	963,-
Ledergr. D	2.256,-	1.986,-	1.986,-	1.515,-	1.328,-	1.128,-	993,-
Ledergr. F	2.368,-	2.090,-	2.090,-	1.584,-	1.388,-	1.184,-	1.045,-
Ledergr. G	2.506,-	2.218,-	2.218,-	1.659,-	1.460,-	1.253,-	1.109,-
Preis bei Stoffbeigabe	1.594,-	1.358,-	1.358,-	1.129,-	961,-	797,-	679,-
Stoffbedarf in m bei B 1,4 m	5,2	5,2	5,2	2,6	2,6	2,6	2,6

Für alle Matratzen Federkern gilt:

Aufpreis für Überlängen von 201 - 220 cm: + 30 %
Breiten über 140 cm nur auf Anfrage im Werk!



A: Auch Partnermatratzen möglich: Preis wie für zwei einzelne Matratzen!

PARTNERMATRATZE:

- 2 Stk. Matratzenkerne
- Doppeltuch-Bezug im Ganzen

Bettssystem PRAG

Topper

Topper dorso CS alle Maße sind Zirkamaße Liegefläche im Ganzen	offenporiger 4 cm FEELFOAM® Weichschaum Kern. Elastisches Doppeltuch aus 63 % Polyester und 37 % Viskose, abnehmbar mit 4-seitigem Zipp, versteppt mit Klimahohlfaser, waschbar bis 60°C. Befestigung durch Haftreibung der beiden Bezüge. Keine weitere Befestigung notwendig. Höhe: ca. 6 cm								
	Liegefläche: Höhe:	200x200 6	180x200 6	160x200 6	140x200 6	120x200 6	100x200 6		90x200 6
	Preis	426,-	387,-	353,-	310,-	266,-	224,-		194,-

Topper dorso HR alle Maße sind Zirkamaße Liegefläche im Ganzen	Topper aus Kaltschaum mit 8 cm Wellenkonturschnittkern, Besonders atmungsaktiv und feuchtigkeitsableitend für ein gutes Schlafklima. Sorgt für gute Durchlüftung und optimale Körperanpassung. Elastisches Doppeltuch mit Klimaborder, abnehmbar mit 4-seitigem Zipp, versteppt mit Klimahohlfaser, waschbar bis 60°C. Befestigung durch Haftreibung der beiden Bezüge. Keine weitere Befestigung notwendig. Höhe: ca. 10 cm								
	Liegefläche: Höhe:	200x200 10	180x200 10	160x200 10	140x200 10	120x200 10	100x200 10		90x200 10
	Preis	778,-	679,-	655,-	565,-	481,-	387,-		337,-

Topper dorso KS alle Maße sind Zirkamaße Liegefläche im Ganzen	offenporige Kaltschaumplatte mit Würfelschnitt. Sorgt für gute Durchlüftung und hervorragende Körperanpassung. Elastisches Doppeltuch abnehmbar mit 4-seitigem Zipp, versteppt mit Klimahohlfaser, waschbar bis 60°C. Befestigung durch Haftreibung der beiden Bezüge. Keine weitere Befestigung notwendig. Höhe: ca. 6 cm								
	Liegefläche: Höhe:	200x200 6	180x200 6	160x200 6	140x200 6	120x200 6	100x200 6		90x200 6
	Preis	567,-	512,-	468,-	404,-	344,-	290,-		252,-

Topper dorso VS alle Maße sind Zirkamaße Liegefläche im Ganzen	Durchlochte Platte aus 4 cm viscoelastischen Schaum, sorgt für gute Durchlüftung und optimale Körperanpassung. Elastisches Doppeltuch abnehmbar mit 4-seitigem Zipp, versteppt mit Klimahohlfaser, waschbar bis 60°C Befestigung durch Haftreibung der beiden Bezüge. Keine weitere Befestigung notwendig. Höhe: ca. 6 cm								
	Liegefläche: Höhe:	200x200 6	180x200 6	160x200 6	140x200 6	120x200 6	100x200 6		90x200 6
	Preis	800,-	727,-	660,-	559,-	481,-	396,-		350,-

Für alle Topper gilt:

Aufpreis für Überlängen von 201 - 220 cm: + 20 %
Breiten über 200 cm nur auf Anfrage im Werk!

Bettssystem PRAG

Topper

Topper dorso Aqua

Topper aus 8 cm Aqua-Visco-Schaum. Besonders atmungsaktiv und feuchtigkeitsableitend für ein gutes Schlafklima. Sorgt für gute Durchlüftung und optimale Körperanpassung.

Elastisches Doppeltuch mit Klimaborder, abnehmbar mit 4-seitigem Zipp, versteppt mit Klimahohlfaser, waschbar bis 60°C

Befestigung durch Haftreibung der beiden Bezüge. Keine weitere Befestigung notwendig.

Höhe: ca. 10 cm



alle Maße sind Zirkamaße

Liegefläche im Ganzen

Liegefläche:
Höhe:

200x200 10	180x200 10	160x200 10	140x200 10	120x200 10	100x200 10	80/90x200 10
----------------------	----------------------	----------------------	----------------------	----------------------	----------------------	------------------------

Preis

952,-	866,-	787,-	660,-	570,-	466,-	424,-
-------	-------	-------	-------	-------	-------	-------

Topper dorso LA

Der durchlochte 4 cm Latexkern, sorgt für gute Durchlüftung und hervorragende Körperanpassung.

Elastisches Doppeltuch abnehmbar mit 4-seitigem Zipp, versteppt mit Klimahohlfaser, waschbar bis 60°C

Befestigung durch Haftreibung der beiden Bezüge. Keine weitere Befestigung notwendig.

Höhe: ca. 6 cm



alle Maße sind Zirkamaße

Liegefläche im Ganzen

Liegefläche:
Höhe:

200x200 6	180x200 6	160x200 6	140x200 6	120x200 6	100x200 6	80/90x200 6
---------------------	---------------------	---------------------	---------------------	---------------------	---------------------	-----------------------

Preis

727,-	595,-	563,-	484,-	423,-	344,-	282,-
-------	-------	-------	-------	-------	-------	-------

Topper dorso DUO KS Aqua

Der Wendetopper mit einer Seite aus elastischem Kaltschaum und einer zweiten Seite aus druckentlastendem Aqua-Visco-Schaum sorgt für eine hervorragende Durchlüftung.

Elastisches Doppeltuch mit Klimaborder, abnehmbar mit 4-seitigem Zipp, versteppt mit Klimahohlfaser, waschbar bis 60°C

Befestigung durch Haftreibung der beiden Bezüge. Keine weitere Befestigung notwendig.

Höhe: ca. 10 cm



alle Maße sind Zirkamaße

Liegefläche im Ganzen

Liegefläche:
Höhe:

200x200 10	180x200 10	160x200 10	140x200 10	120x200 10	100x200 10	80/90x200 10
----------------------	----------------------	----------------------	----------------------	----------------------	----------------------	------------------------

Preis

935,-	817,-	675,-	593,-	516,-	389,-	389,-
-------	-------	-------	-------	-------	-------	-------

Bettssystem PRAG

Topper

Topper dorso Gel

Der Topper aus Angelpearl sorgt für hervorragende Liegeeigenschaften mit ausgezeichneter Körperzonenfeinanpassung.

Elastisches Doppeltuch mit Klimaborder, abnehmbar mit 4-seitigem Zipp, verstept mit Klimahohlfaser, waschbar bis 60°C

Befestigung durch Haftreibung der beiden Bezüge.
Keine weitere Befestigung notwendig.

Höhe: ca. 10 cm



alle Maße sind Zirkamaße

Liegefläche im Ganzen

Liegefläche:

Höhe:

200x200

10

180x200

10

160x200

10

140x200

10

120x200

10

100x200

10

80/90x200

10

Preis

1.186,-

1.049,-

886,-

767,-

666,-

499,-

499,-

Alle Topper sind auch als Split-Topper erhältlich!

SPLIT-TOPPER:

- 2 Stk. Topper werden mit einem Zipp mittig verbunden.

- Damit die Funktion von der Motorverstellung beim Bett nicht beeinträchtigt wird.

Berechnung für die Größen 160x200 cm und 180x200 cm: 2x 80/90x200 cm + 60,-

Berechnung für die Größe 200x200 cm: 2x 100x200 cm + 60,-

Abbildung Split-Topper
(Symbolfoto)



Für alle Topper gilt:

Aufpreis für Überlängen von 201 - 220 cm: + 20 %
Breiten über 200 cm nur auf Anfrage im Werk!

Zubehör

Spannleintuch für Topper	<ul style="list-style-type: none"> - Materialzusammensetzung: 97 % Baumwolle, 3 % Elasthan - Gewicht: ca. 220 gr/m² - Nachziehbarer Gummi, abgenähte Ecken - Farbe: schwarz oder weiß - bügelfrei, trocknergeeignet, waschbar bis 60°C 							
	für Liegefläche: Höhe:	200x200 5-12 cm	180x200 5-12 cm	160x200 5-12 cm	140x200 5-12 cm	120x200 5-12 cm	100x200 5-12 cm	80/90x200 5-12 cm
Preis	92,-	92,-	75,-	75,-	62,-	58,-	58,-	

Spannleintuch für Matratzen	<ul style="list-style-type: none"> - Materialzusammensetzung: 97 % Baumwolle, 3 % Elasthan - Gewicht: ca. 220 gr/m² - Nachziehbarer Gummi, abgenähte Ecken - Farbe: schwarz oder weiß - bügelfrei, trocknergeeignet, waschbar bis 60°C 			
	für Liegefläche: Höhe:	200x200-180x200 bis 30 cm	160x200-140x200 bis 30 cm	130x200-120x200 bis 30 cm
Preis	108,-	99,-	69,-	65,-